

1 / 2 0 1 6



GEROtop[®]

Profesionální nářadí pro instalaletéry a topenáře

Naše síla spočívá v inovacích!



Akční ceny platí do 31. 7. 2016!

ROLLER

Jeden přístroj - více než 10 funkcí!

- ▶ k proplachování vodou nebo směsí vody a vzduchu
- ▶ k dezinfekci rozvodů pitné vody
- ▶ k čištění a konzervaci topných systémů
- ▶ k provádění tlakových zkoušek a kontrol stlačeným vzduchem a vodou
- ▶ k řízenému plnění

EN 806-4
ZVSHK¹⁾
DVGH²⁾

Patent EP přihlášen!



Permanentní dohled!
Protokoly! USB-rozhraní!

Výplach rozvodů pitné vody



Proplachování topných systémů



Dezinfekce rozvodů pitné vody



Tlaková zkouška stlačeným vzduchem



Tlaková zkouška vodou



Čištění / ochrana topných systémů



1) Zkouška těsnosti rozvodů pitné vody pomocí stlačeného vzduchu podle návodu „Zkouška těsnosti rozvodů pitné vody“ (leden 2011) německého Ústředního svazu společností z oboru sanita, topení a klimatizace (ZVSHK). Dezinfekce rozvodů pitné vody podle EN 806-4:2010 a podle návodu „Proplachování, dezinfekce a uvedení rozvodů pitné vody do provozu“ (srpen 2014) německého Ústředního svazu společností z oboru sanita, topení a klimatizace (ZVSHK).

2) Zkouška těsnosti rozvodů plynu stlačeným vzduchem podle DVGW-TRGI 2008 (technické předpisy pro rozvody plynu a vody v Německu).

► Proplachování

Proplachování rozvodů pitné vody pomocí vody nebo směsi vody a vzduchu s impulzivním dodáváním stlačeného vzduchu podle EN 806-4:2010 a podle návodu „Proplachování, dezinfekce a uvedení rozvodů pitné vody do provozu“ (srpen 2014) německého Ústředního svazu společností z oboru sanita, topení a klimatizace (Zentralverband Sanitär Heizung Klima - ZVSHK) a k proplachování radiátorových a plošných topných systémů. Také k proplachování potrubních systémů směsí vody a vzduchu s konstantním tlakem vzduchu.

► Dezinfekce

Dezinfekční jednotka ROLLER Inject TW k dezinfekci rozvodů pitné vody podle EN 806-4:2010 a podle návodu „Proplachování, dezinfekce a uvedení rozvodů pitné vody do provozu“ (srpen 2014) německého Ústředního svazu společností z oboru sanita, topení a klimatizace (Zentralverband Sanitär Heizung Klima - ZVSHK) a jiných systémů potrubních rozvodů. Včetně 1l láhve roztoku TW-D Color s 20ml lahvičkou červeného barviva.

► Čištění a konzervace

Čistící a konzervační jednotka ROLLER Inject H k čištění a konzervaci topných systémů (viz příslušenství). Zeleně zbarvený čistič slouží k napouštění, plnění a proplachování, modře zbarvený čistič pro ochranu proti korozi. Každé balení je na 100 litrů objemu systému.

► Tlaková zkouška a kontrola těsnosti pomocí stlačeného vzduchu

Zátěžová zkouška rozvodů pitné vody pomocí stlačeného vzduchu podle návodu „Zkouška těsnosti rozvodů pitné vody pomocí stlačeného vzduchu, inertního plynu nebo vody“ (leden 2011) německého Ústředního svazu společností z oboru sanita, topení a klimatizace (Zentralverband Sanitär Heizung Klima - ZVSHK) a dalších potrubních rozvodů a nádob.

► Tlaková zkouška a kontrola těsnosti pomocí vody

ROLLER Multi-Control SLW s hydropneumatickým vodním čerpadlem k provádění hydrostatických tlakových zkoušek rozvodů pitné vody pomocí vody podle EN 806-4:2010, zkušební postup A, B nebo C, resp. zkušební postup B s úpravou podle návodu „Zkouška těsnosti rozvodů pitné vody pomocí stlačeného vzduchu, inertního plynu nebo vody“ (leden 2011) německého Ústředního svazu společností z oboru sanita, topení a klimatizace (Zentralverband Sanitär Heizung Klima - ZVSHK), a tlakových zkoušek a zkoušek těsnosti dalších potrubních rozvodů a nádob.

► Pneumatické čerpadlo

K řízenému plnění nádob všeho druhu stlačeným vzduchem $\leq 0,8 \text{ MPa}/8 \text{ bar}/116 \text{ psi}$, s automatickým vypínáním po dosažení přednastaveného tlaku vzduchu.

► Provoz pneumatického nářadí

► Protokolování

Výsledky programů proplachování a zkoušek se ukládají ve zvoleném jazyce společně s datem, časem a číslem protokolu a lze je přenést na zásuvnou paměť USB nebo tiskárnu.



Startovní Set TW-H

k dezinfekci, čištění a konzervaci:

- 1 ROLLER Inject TW
- 2 ROLLER Plus TW-D Color
- 1 ROLLER Inject H
- 2 ROLLER Plus H-R
- 2 ROLLER Plus H-K

(Celková cena 20.340,- Kč)



S barevným značením!

ROLLER Multi-Control SL set

Elektronická proplachovací jednotka a jednotka pro provádění tlakových zkoušek s bezolejovým kompresorem. K proplachování vodou nebo směsí vody a vzduchu, dezinfikování, čištění, konzervování potrubních rozvodů, k provádění tlakových zkoušek a kontrol těsnosti potrubních rozvodů a nádob pomocí stlačeného vzduchu, jako pneumatické čerpadlo k řízenému plnění nádob všeho druhu stlačeným vzduchem, $p \leq 0,8 \text{ MPa}/8 \text{ bar}/116 \text{ psi}$ a k provozu pneumatického nářadí $\leq 230 \text{ Nl/min}$.

Obj. č. 115610 Kč 54.590,-

+ 1 Starter-Set TW-H

Akční Set - Obj. č. 1156X1

Kč 65.990,-

ROLLER Multi-Control SLW Set

Jako Obj. č. 115610, avšak doplněna o hydropneumatické vodní čerpadlo a 1 kus vysokotlaké hadice $\frac{1}{2}$ ", 1,5 m dlouhé, s hadicovými šroubovými uzávěry $\frac{1}{2}$ ".

Obj. č. 115611 Kč 68.990,-

+ 1 Starter-Set TW-H

Akční Set - Obj. č. 1156X2

Kč 79.990,-

Pro dezinfekci rozvodů pitné vody!

Příslušenství	Obj. č..	Kč
ROLLER Inject TW Dezinfekční jednotka pro rozvody pitné vody, k přivedení dávkovacího roztoku pro dezinfekci.	115602	5.950,-
ROLLER Plus TW-D Color 1l láhev dávkovacího roztoku ROLLER Plus TW-D k dezinfekci cca 100l objemu potrubního rozvodu a 20ml lahvička červeného barviva ROLLER Plus Color k obarvení dávkovacího roztoku ke kontrole plnění a vypláchnutí.	115605	1.740,-
Tiskárna k vytištění uložených výsledků proplachovacích zkušebních programů.	115604	8.680,-

Pro čištění a konzervaci topných těles!

	Obj. č.	Kč
ROLLER Inject H Čistící a konzervační jednotka pro topné systémy, k přivedení čistícího prostředku a protikorozi ochrany.	115612	5.950,-
ROLLER Plus H-R 1l láhev čistícího prostředku pro topné systémy, pro kontrolu plnění a vypláchnutí, zeleně zbarven, pro cca. 100 l objemu potrubního rozvodu.	115607	1.200,-
ROLLER Plus H-K 1l láhev protikorozi ochrany ke konzervaci topných systémů, pro kontrolu plnění, modře zbarvená pro cca 100 l objemu potrubního rozvodu.	115608	1.280,-



860 W!

Samonasávání!



1000 W!

Ideální pro solární systémy!

Vysoce výkonné elektrické plnicí a proplachovací jednotky k jednoduchému a rychlému plnění, proplachování a odvzdušňování uzavřených systémů a na plnění zásobníků.

- ▶ Odnímatelná, stabilní plastová nádoba (30 l), s obzvláště velkým otvorem pro snadné plnění a čištění.
- ▶ Volitelné:

ROLLER Solar-Control K

Samonasávací odstředivé čerpadlo, vhodné pro různá média. S osvědčeným, výkonným kondenzátorovým motorem s tichým chodem, 860 W, tepelná ochrana motoru. Tlak $\leq 5,5 \text{ bar}/0,55 \text{ MPa}/80 \text{ psi}$, průtok $\leq 36 \text{ l/min}$, teplota kapaliny (trvalé zatížení) $\leq 60^\circ \text{ C}$, pH kapalin 7 - 8.

ROLLER Solar-Control I

Elektrická plnicí a proplachovací jednotka k jednoduchému a rychlému plnění, proplachování a odvzdušňování uzavřených systémů. Výkon $\leq 27 \text{ l/min}$, objem zásobníku 30 l, s lamelovým čerpadlem, za trvalého zatížení odolným teplotě $\leq 80^\circ \text{ C}$. Plnicí tlak $\leq 6,5 \text{ bar}/0,65 \text{ MPa}/94 \text{ psi}$. pH kapalin 7 - 8.

ROLLER Solar-Control K 60

Plnicí a proplachovací jednotka s odstředivým čerpadlem, plastová nádoba na 30 l, tlak a zpětné vedení $\frac{1}{2}" \text{ T } 60$, na stabilním, pohyblivém ocelovém rámu.

Obj. č. 115312
Kč 18.830,-

Kč 14.490,-

ROLLER Solar-Control I 80

Plnicí a proplachovací jednotka s odstředivým čerpadlem, plastová nádoba 30 l, tlak a zpětné vedení $\frac{1}{2}" \text{ T } 100$, přetlakový ventil, na robustním rámu z oceli.

Obj. č. 115311
Kč 21.320,-

Kč 17.390,-

Příslušenství:

Jemný filtr se sáčkem 70 μm

zpětné vedení s přípojkou $\frac{3}{4}"$, adaptér, 1 kus sáčku jemného filtru
Obj. č. 115220 Kč 1.920,-

Jemný filtr s vložkou 50 μm

vymyvatelný, s velkou nádobou na zachycení nečistot, pro zpětné vedení s přípojkou $\frac{3}{4}"$
Obj. č. 115323 Kč 4.320,-

Vratný ventil směru proudění

komplet s tkanou hadicí z EPDM $\frac{1}{2}" \text{ T } 100$, k proplachování podlahových topení/stěnových topení a k efektivnímu odstraňování nánosů kalů
Obj. č. 115326 Kč 5.740,-

Ideální pro solární zařízení, geotermální zařízení a podlahová/plošná stěnová topení!

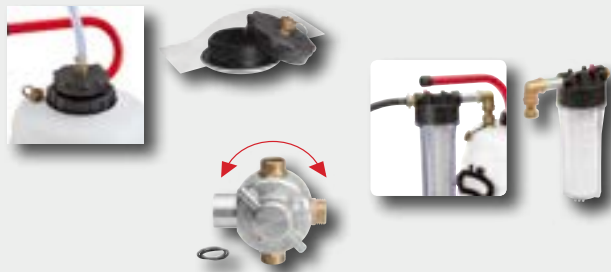

Určitě těsné?

Výkonná, kompaktní elektrická zkušební tlaková pumpa, tlak a těsnost do 60 bar/6 MPa/870 psi.

- ▶ Uvolnění tlaku nastavitelné v 6 úrovních na požadovaný tlak v potrubí / nádobě.



Samonasávací!
Až do 60 bar!
1300 W!

ROLLER E-Control 2

s tlakoměrem, 1,5 m nasávací hadice, 1,5 m vysokotlaká hadice

Obj. č. 115500
Kč 18.540,-



Kč 15.590,-

Ruční zkušební tlaková pumpa s kapacitou 12 l, a to až do 60 bar/6 MPa / 870 psi.

ROLLER Control

s tlakoměrem, nádoba z nerezavějící oceli, 1,5 m vysokotlaká hadice

Obj. č. 115000
Kč 5.490,-

Kč 4.590,-

ROLLER Control Inox

s tlakoměrem, nádoba z nerezavějící oceli pro plnicí objem 12 l, 1,5 m vysokotlaká hadice

Obj. č. 115001
Kč 8.390,-

Kč 6.990,-

Novinka

ROLLER TECHNOLOGY
Li-Ion 22V

Vysoce zatížitelný akumulátor s kapacitou 1,5 Ah nebo 3,0 Ah pro dlouhou dobu provozu!

- ▶ Vysoký výkon a lehkost.
- ▶ **Ještě výkonnější! o 50% více zalisování²⁾.**
Akumulátor Li-Ion 21,6 V, 1,5 Ah pro cca. 250 zalisování na Viega Profipress DN 15 na jedno nabití.
Akumulátor Li-Ion 21,6 V, 2,5 Ah pro cca. 390 zalisování na Viega Profipress DN 15 na jedno nabití.
- ▶ Stav nabití signalizovaný barevným LED světélkem.
- ▶ Ochrana proti hlubokému vybití s kontrolou jednotlivých článků. Kontrola teploty během procesu nabíjení. Rozsah pracovní teploty -10 až +60°C. Žádný paměťový efekt pro maximální výkon akumulátoru.
- ▶ Rychlonabíječka pro krátké doby nabíjení.

Malý, lehký a padnoucí do ruky! Do Ø 40 mm!

Velká síla!

Cca 390 zalisování na jedno nabití!

Rychlost!

Lisování pod 4s!

Ještě menší!

Jen 31cm s lisovacími kleštěmi Mini V15!!

jen 2,5 kg

Novinka



Kvalitní německý výrobek

- ▶ Sortiment lisovacích kleští pro všechny běžné systémy s lisovanými tvarovkami.
- ▶ Pohonný stroj s akumulátorem váží jen 2,5 kg.
- ▶ Ergonomicky tvarovaná rukojeť s měkkým držadlem.
- ▶ **Patent EP 1 952 948** – Obzvláště kompaktní konstrukce a nepatrná hmotnost lisovacích kleští díky speciálnímu umístění připojení lisovacích kleští.
- ▶ **Patent EP 2 347 862** – Do lisovacích čelistí zapuštěná zhloubení k jistému a bezpečnému vedení spojovacích příložek pro lisování.
- ▶ **S garancí záruky¹⁾**



Vysoce praktický, super lehký a rychlý akumulátorový radiální lis Mini s výkonným, elektrohydraulickým pohonem pro výrobu lisovaných spojení Ø 10–40 mm.

ROLLER Multi-Press Mini 22 V ACC Li-Ion Basic-Pack

s nuceným chodem (ACC), baterie Li-Ion Plus 21,6 V, 1,5 Ah, rychlonabíječka, v kufru z ocelového plechu

Obj. č. 578010 Kč 37.680,-

Akční set
Obj. č. 578X05

Kč 33.290,-

1) Záruční podmínky a registrace na rozšíření záruky až na 5 let na stránkách výrobce www.albert-roller.de/service.

2) Baterie Li-Ion 21,6 V na 50% více výlisků než baterie Li-Ion 14,4 V! 3) V závislosti na výběru.

+ zdarma

3 lisovací kleště ROLLER Mini ≤ 35 mm

na výběr (ušetříte mezi 7.470,- až 8.970,- Kč)³⁾



Padnoucí do ruky a super rychlý!

Až Ø 40 mm!

- ▶ Pro pohon lisovacích kleští ROLLER Mini.
- ▶ Velmi kompaktní konstrukce lisovacích kleští ROLLER Mini díky speciálnímu umístění připojení kleští (patent EP 1 952 948).
- ▶ Elektronická kontrola stavu nabití s ochranou proti úplnému vybití a ukazatelem stavu nabití s 2-barevnými LED.
- ▶ S garancí záruky.¹⁾



Kvalitní německý výrobek

Vysoce praktický, rychlý a lehký hybridní radiální lis (akumulátorový nebo síťový provoz) s výkonným, elektrohydraulickým pohonem. Pro lisovaná spojení Ø 10-40 mm.

ROLLER Multi-Press Mini ACC Li-Ion Basic-Pack

s nuceným chodem (ACC), baterie Li-Ion Plus 14,4 V, 1,5 Ah, rychlonabíječ, v kufru z ocelového plechu

Obj. č. 578012 Kč 31.880,-

Akční set
Obj. č. 578X04

Kč 28.690,-

+ zdarma

3 lisovací kleště ROLLER Mini ≤ 35 mm

na výběr (ušetříte mezi 7.470,- až 8.970,- Kč)²⁾



Kvalitní německý výrobek

Akumulátorový radiální lis pro síťový provoz! Až Ø 110 mm!

Hybridní radiální lis (akumulátorový nebo síťový provoz) s výkonným, elektrohydraulickým pohonem. Pro lisování Ø 10–108 (110) mm.

ROLLER Multi-Press ACC Power-Edition

s nuceným chodem (ACC), napájení 230 V pro síťový provoz, v kufru z ocelového plechu

Obj. č. 571015

Kč 37.680,-

Kč 26.990,-

Příslušenství:

ROLLER Akku Li-Ion Plus 14,4 V, 3,0 Ah

Obj. č. 571555

Kč 4.730,-

Rychlonabíječka Li-Ion / Ni-Cd

Obj. č. 571560

Kč 3.750,-

Univerzální pro systémy s lisovanými tvarovkami!

Až Ø 110 mm!

- ▶ Pouze jeden druh lisovacích kleští / lisovacích kroužků pro všechny ROLLER radiální lisy a pro některé radiální lisy jiných výrobců.
- ▶ Elektronická kontrola stavu nabití s ochranou proti vybití a indikátor stavu s 2-barevnými LED.
- ▶ Integrované LED- osvětlení při práci.
- ▶ S garancí záruky.



Kvalitní německý výrobek



Hybridní radiální lis (akumulátorový nebo síťový provoz) s výkonným, elektrohydraulickým pohonem.

Pro lisovaná spojení Ø 10–108 (110) mm.

ROLLER Multi-Press ACC Li-Ion Basic-Pack

s nuceným chodem (ACC), baterie Li-Ion Plus 14,4 V, 1,5 Ah,

rychlonabíječka, v kufru z ocelového plechu

Obj. č. 571014

Akční set

Kč 36.520,-

Obj. č. 571X02

Kč **31.590,-**

+ zdarma

1. Akumulátorová LED svítilna

2. Akumulátor Li-Ion Plus 14,4 V, 3,2 Ah



Příslušenství:

Napájení 230 V

pro síťový provoz namísto baterie Li-Ion 14,4 V

Obj. č. 571565

Kč 7.520,-



Kč **6.190,-**

Univerzální na výrobu lisovaných spojení!

Až Ø 110 mm!



Kvalitní německý výrobek

Lisovaná spojení o Ø 10–108 (110) mm.

- ▶ Pro rychlé a bezpečné lisování.
- ▶ Pouze jeden druh lisovacích kleští / lisovacích kroužků pro všechny ROLLER radiální lisy (kromě ROLLER Mini) a pro vhodné radiální lisy jiných výrobců.
- ▶ S garancí záruky!

Elektrický radiální lis s výkonným, elektromechanickým pohonem, v kufru z ocelového plechu. Pro lisované spojení Ø 10 až 108 (110) mm.

ROLLER Uni-Press SE Basic-Pack

Obj. č. 572111

Kč 21.440,-

Kč **18.590,-**

Elektrický radiální lis s výkonným, elektrohydraulickým pohonem, v kufru z ocelového plechu. Pro lisované spojení Ø 10 až 108 (110) mm.

ROLLER Uni-Press ACC Basic-Pack

s nuceným chodem (ACC)

Obj. č. 577010

Kč 30.720,-

Kč **26.990,-**

Pro plastové a vrstvené potrubí!

Do Ø 26 mm!

- ▶ Všechny * označené lisovací kleště mají další připojení (Patent EP 1 223 008, Patent US 6,739,172) a pasují také do ručního radiálního lisu ROLLER Easy-Press.

Univerzální ruční radiální lis pro výrobu lisovaných spojení všech dostupných systémů s lisovanými tvarovkami.

ROLLER Easy-Press pohonné zařízení

Obj. č. 574000

Kč 4.210,-

Kč **3.490,-**

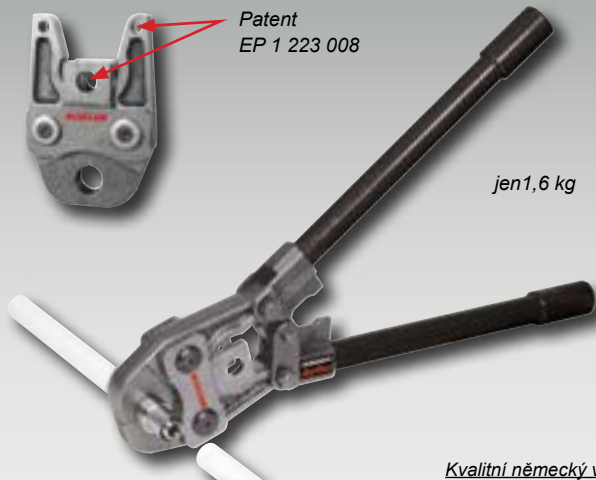

Kvalitní německý výrobek

Pro všechny běžné systémy s lisovanými tvarovkami!

Všechny * označené lisovací kleště mají další připojení (patent EP 1 223 008, Patent US 6,739,172) a pasují také do ručního radiálního lisu ROLLER Easy-Press.

Patent EP 1 223 008

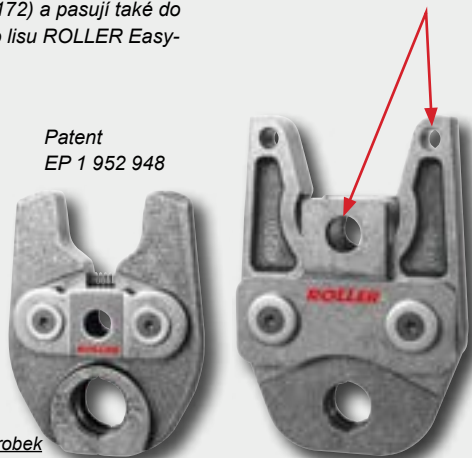

Kvalitní německý výrobek

ROLLER lisovací kleště / lisovací kleště Mini

V/M do 35 mm

nyní pouze Kč **2.490,-**

Další

ROLLER lisovací kleště / lisovací kleště Mini

B/G/TH/U/UP/VP do 35 mm

nyní pouze Kč **2.990,-**

- ▶ Pouze jeden druh lisovacích kleští / lisovacích kroužků pro všechny radiální lisy Roller (kromě Roller Multi-Press Mini ACC, Multi-Press Mini 22V ACC) a pro vhodné radiální lisy jiných výrobců.
- ▶ Pohon prostřednictvím všech radiálních lisů ROLLER Multi-Press Mini ACC a Multi-Press Mini 22V ACC.

Zpětné dosledování dle EN 1775:2007

- ▶ ROLLER lisovací kleště Mini s lisovacím obrysem F, M, V, SA, B, RN a UP mají vždy vytvořeno specifické značení v lisovacím obrysu, které po ukončení lisovacího cyklu zanechá trvalý otisk přímo na lisované tvarovce. Toto umožňuje uživateli také po ukončení lisování přezkoumat, zda byly pro vytvoření lisovaného spoje použity vhodné lisovací kleště.
- ▶ Tímto zpětným dosledováním splňuje ROLLER doporučení evropské normy EN 1775:2007 pro instalace lisovaných systémů na plyn.

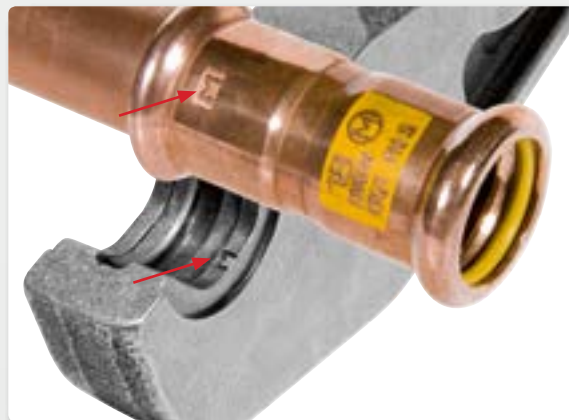

ROLLER lisovací kroužky M

pro všechny běžné systémy.

	Obj. č.	Kč
ROLLER lisovací kroužky M 42 (PR-3S)	572706	14.500,-
ROLLER lisovací kroužky M 54 (PR-3S)	572708	14.500,-
ROLLER mezilehlé kleště Z 2 (PR-3S) 42-54	572795	3.050,-
Kufr z ocelového plechu	572810	2.010,-
Kompletní set lisovacích kroužků M42-M54-Z2	572060	34.050,-



Kč **28.990,-**

Kvalitní německý výrobek

Pro obzvlášť stísněné prostory!



Kvalitní německý výrobek



ROLLER lisovací kroužky 45° (PR-2B)

Lisovací kroužky pro stísněné prostory jako např. úzké chodby, roury, šachty, atd.

	Obj. č.	Kč
ROLLER lisovací kroužek V 12 45° (PR-2B)	574502	2.610,-
ROLLER lisovací kroužek V 15 45° (PR-2B)	574504	2.610,-
ROLLER lisovací kroužek V 18 45° (PR-2B)	574506	2.610,-
ROLLER lisovací kroužek V 22 45° (PR-2B)	574508	2.610,-
ROLLER lisovací kroužek V 28 45° (PR-2B)	574510	2.610,-
ROLLER lisovací kroužek V 35 45° (PR-2B)	574512	2.900,-
ROLLER lisovací kroužek M 12 45° (PR-2B)	574520	2.610,-
ROLLER lisovací kroužek M 15 45° (PR-2B)	574522	2.610,-
ROLLER lisovací kroužek M 18 45° (PR-2B)	574524	2.610,-
ROLLER lisovací kroužek M 22 45° (PR-2B)	574526	2.610,-
ROLLER lisovací kroužek M 28 45° (PR-2B)	574528	2.610,-
ROLLER lisovací kroužek M 35 45° (PR-2B)	574530	2.900,-

Mezikleště Z1

Pro lisovací kroužky ROLLER Pressringe 45° (PR-2B). Vhodné pro všechny ROLLER radiální lisy (kromě ROLLER Multi-Press Mini ACC, Multi-Press Mini 22V ACC).

574500 2.900,-

Mezikleště Mini Z1

K pohonu ROLLER lisovacích kroužků 45° (PR-2B). Vhodné pro ROLLER Multi-Press Mini ACC, Multi-Press Mini 22V ACC.

578558 2.900,-

Ocelový kufr

Pro 6 lisovacích kroužků 45°, mezikleště Z1 a mezikleště Z1 Mini.

574516 2.010,-

Lisovací kroužky pro Viega systém Ø 64–108 mm!

- ▶ Se 3-mi lisovacími čelistmi pro náročná lisování velkých rozměrů. Optimální zalisování díky radiálně řízenému pohybu lisovacích čelistí.
- ▶ Pohon prostřednictvím všech radiálních lisů ROLLER (kromě ROLLER Multi-Press Mini ACC, Multi-Press Mini 22V ACC) a vhodných radiálních lisů jiných výrobců.
- ▶ K pohonu lisovacích kroužků jsou nutné mezikleště.

ROLLER lisovací kroužky VF (PR-3B)

Systém	Lisovací obrys	Obj. č.	Kč
Viega Prestabo	VF 64,0 (PR-3B)	572815	13.050,-
	VF 76,1 (PR-3B)	572816	13.050,-
	VF 88,9 (PR-3B)	572817	13.630,-
	VF 108,0 (PR-3B)	572818	13.630,-
Viega Profipress	VF 64,0 (PR-3B)	572815	13.050,-
Viega Profipress G	VF 64,0 (PR-3B)	572815	13.050,-
Viega Sanpress Inox	VF 64,0 (PR-3B)	572815	13.050,-
	VF 76,1 (PR-3B)	572816	13.050,-
	VF 88,9 (PR-3B)	572817	13.630,-
	VF 108,0 (PR-3B)	572818	13.630,-
Viega Sanpress Inox G	VF 64,0 (PR-3B)	572815	13.050,-
	VF 76,1 (PR-3B)	572816	13.050,-
	VF 88,9 (PR-3B)	572817	13.630,-
	VF 108,0 (PR-3B)	572818	13.630,-

ROLLER lisovací kroužky VR (PR-3B)

Systém	Lisovací obrys	Obj. č.	Kč
Viega Sanpress	VR 76,1 (PR-3B)	572822	13.050,-
	VR 88,9 (PR-3B)	572823	13.630,-
	VR 108,0 (PR-3B)	572824	13.630,-

Pro náročná lisování velkých rozměrů!



Kvalitní německý výrobek



Příslušenství:

Mezikleště Z5 k pohonu lisovacích kroužků ROLLER

VF/VR

Obj. č. 572802

Kč 7.490,-

Z kované a zvláště kalené speciální oceli pro dělení závitových tyčí!

ROLLER dělicí kleště Mini M

Poháněno prostřednictvím ROLLER Multi-Press Mini ACC.

M 6 Obj. č. 578620

M 8 Obj. č. 578621

M 10 Obj. č. 578622 4.930,- nyní jen **Kč 4.490,-**

ROLLER dělicí kleště M

Pohon prostřednictvím radiálních lisů ROLLER a vhodných pohonných zařízení jiných výrobců.

M 6 Obj. č. 571890

M 8 Obj. č. 571895

M 10 Obj. č. 571865

M 12 Obj. č. 571870 4.930,- nyní jen **Kč 4.490,-**

Patent
EP 1 952 948



Patent
EP 1 223 008*



ROLLER dělicí kleště
M – dělí během pouhých
2 sekund!



Kvalitní německý výrobek

Patent EP 1 952 948 / Patent EP 1 459 825 / Patent US 7,284,330 / Patent EP 2 347 862

Rychlá práce díky rychlopřestavení vpřed i vzad!



Kvalitní německý výrobek

- Pro přesné ohýbání potrubí do 90°.

Kompaktní ohýbačka do jedné ruky pro rychlé ohýbání potrubí do Ø 32 mm a to až do 90°, v kufru z ocelového plechu.

ROLLER Polo Set 12-15-18-22

komplet s ohýbacími segmenty

Obj. č. 153025

Kč 7.140,-

Kč 5.890,-

ROLLER Polo Set 14-16-18-20-25/26

komplet s ohýbacími segmenty

Obj. č. 153022

Kč 7.520,-

Kč 6.290,-

- Univerzální, robustní ruční nástroj pro tažné ohýbání potrubí do 180° za studena. Použitelný kdekoli.
- Díky úspoře tvarovek je ohýbačka již po několika málo ohybech amortizována.
- Zvýšená bezpečnost díky menšímu počtu spojení potrubí.
- Žádné náklady na tvarovky, skladování, pořizování.

Univerzální, pevný ruční nástroj pro tažné ohýbání potrubí do 180° za studena. Pro řemeslo a průmysl. Pro stavbu a dílnu.

ROLLER Arcus set 15-18-22

komplet s ohýbacími segmenty a smýkadly

Obj. č. 154001

Kč 15.930,-

Kč 11.890,-

ROLLER Arcus set 12-15-18-22

komplet s ohýbacími segmenty a smýkadly

Obj. č. 154003

Kč 18.250,-

Kč 13.590,-

Pro jednoduché a hospodárné ohýbání!



Kvalitní německý výrobek

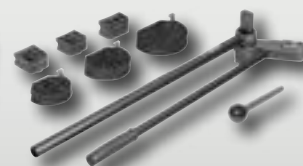

Podívejte se na www.naradi-roller.cz → Ohýbačky trubek

- ▶ Žádné náklady na tvarovky a skladování.
- ▶ Bez svěráku použitelná kdekoli.
- ▶ Zvýšená bezpečnost díky menšímu počtu spojení potrubí.
- ▶ Pro řemeslo a průmysl. Pro stavbu a dílnu.
- ▶ Plynulý, elektronický bezpečnostní spínač pro rychlý a pomalý pohyb.

Výkonná, robustní elektrická ohýbačka potrubí do Ø 40 mm, a to až do 180°. V kufru z ocelového plechu.

ROLLER Arco set 15-18-22

komplet s ohýbacími segmenty a smýkadly

Obj. č. 580026

Kč 37.410,-

Kč 29.790,-

ROLLER Arco set 15-18-22-28^{R102}

komplet s ohýbacími segmenty a smýkadly

Obj. č. 580027

Kč 42.050,-

Kč 35.990,-

ROLLER Arco set 15-18-22-28^{R114}

komplet s ohýbacími segmenty a smýkadly

Obj. č. 580035

Kč 44.080,-

Kč 38.290,-

Ideální pro ohýbání velkých trubek!



Výkonná, robustní, kompaktní elektrická ohýbačka potrubí do Ø 1 1/4", 50 mm a 90°.

ROLLER Arco 50 Basic-Pack

komplet s čtyřhranem 35 - 50, závlačkou a v přepravním boxu

Obj. č. 580110

Kč 69.580,-

Kč 62.390,-

Příslušenství:

Čtyřhranný unašeč 10-40, podpora 10-40

pro ohýbací segmenty a smýkadla

ROLLER Arco, Arcus

Obj. č. 582120

Kč 5.950,-

Ohýbací segmenty a smýkadla

podívejte se na www.naradi-roller.cz → Ohýbačky trubek → ROLLER Arco 50

Robustní hydraulická ohýbačka potrubí k rozměrově přesnému ohýbání potrubí do Ø 2", 75 mm, do 90°. V pevné transportní bedně.

ROLLER Convex Set St 1/2-3/4-1-1 1/4-1 1/2-2"

pro ocelové potrubí, hydraulická ohýbačka trubek s kluznými válečky a výklopným vrchním dílem pro vložení potrubí, ohýbací segment St

Obj. č. 590021

Kč 34.660,-

Kč 28.990,-

ROLLER Convex Set V 40-50-63

pro vrstvené potrubí, hydraulická ohýbačka trubek s kluznými válečky a výklopným vrchním dílem pro vložení potrubí, ohýbací segment V

Obj. č. 590022

Kč 31.760,-

Kč 28.390,-

Příslušenství:

3-nohý podstavec

Obj. č. 590150

Kč 3.310,-

Ohýbací segment a smýkadla Ø 75 mm

Obj. č. 59006

Kč 2.810,-

Rychlé a snadné ohýbání do Ø 2"!



3-nohý podstavec

Kvalitní německý výrobek

Výkonná univerzální pila!



3,8 kg

1300 W

VE



Antivibrační systém!
Výměna nože bez nářadí!
Přestavitelná opěra!

Výkonný elektrický nástroj k univerzálnímu řezání různých materiálů volně z ruky. Ideální pro montáže, demontáže, opravy.

ROLLER Shark VE Set

Elektrická univerzální pila s vario elektronikou. 1 kus ROLLER pilového listu 210-1,8/2,5

Obj. č. 560023

Kč 8.100,-

Kč 5.190,-

Výkonně a rychle!



3,0 kg

1050 W

VE

ANC

Výkonný, robustní, snadno ovladatelný elektrický nástroj k univerzálnímu řezání volně z ruky.

- ▶ V jehlových ložiscích všestranně uložený klikový pohon (ANC) snižuje tření, zahřívání a opotřebení.
- ▶ Agresivní orbitální pohyb díky vertikálnímu elipsoidnímu pohybu pilového listu pro silný, rychlý posuv pily.

ROLLER Carat ANC VE Set

Univerzální motor se silným tahem a velkou rezervou výkonu, 1050 W. 1 speciální pilový list 150 na 1,8 / 2,5, v ocelovém kufru.

Obj. č. 560040

Kč 11.870,-

Kč 8.690,-

Ideální počet zdvihů!

- ▶ Elektrická šavlová pila na potrubí s Vario Elektronikou (VE) pro snadné, rychlé, pravoúhlé řezání s vodícím držákem a pro řezání volně z ruky.



Kvalitní německý výrobek



3,0 kg

1050 W

VE

ANC

- ▶ S Vario elektronikou! Plynulé elektronické řízení počtu zdvihů. Počet zdvihů může být plynule řízen proměnným tlakem na bezpečnostní spínač od 0 do 2400 min⁻¹.

ROLLER Fox ANC VE Set

Elektrická pila na potrubí s Vario Elektronikou, 1050 W, vodící držák do 2", 2 x speciální pilový list 2"/140-3,2, V pevném kufru z ocelového plechu.

Obj. č. 560027

Kč 15.660,-

Kč 12.990,-



3,1 kg

1400 W

SR

ANC

- ▶ S regulací otáček! Plynulé elektronické řízení počtu zdvihů (spouštěcí spínač) 0 do 2400 min⁻¹. Předvolený počet zdvihů zůstává konstantní, a to i při extrémním zatížení. Otáčkoměr, regulace teploty a ochrana zablokování.

ROLLER Fox ANC SR Set

Elektrická pila na potrubí s regulací otáček, 1400 W, vodící držák 2", 2 ks speciálních pilových listů 2" / 140 až 3,2, kufr z ocelového plechu.

Obj. č. 560026

Kč 17.580,-

Kč 14.790,-

Speciální pilové listy!

Speciální pilové listy ROLLER

pro ROLLER Fox ANC / VE / SR u. a.

Kvalitní německý výrobek



ROLLER

Označení	Délka mm	Rozteč zubů mm	Materiál*	Ozubení	Barva	Kusů v balení	Obj. č.	Kč	Akce Kč
Speciální pilový list 2"/140-3,2 ocelové potrubí ≤ Ø 2"	140	3,2	HSS-Bi	zvlněné	červená	5	561001	1.230,-	923,-
Speciální pilový list 4"/200-3,2 ocelové potrubí ≤ Ø 4"	200	3,2	HSS-Bi	zvlněné	červená	5	561002	1.630,-	1.223,-
Speciální pilový list 6"/260-3,2 ocelové potrubí ≤ Ø 6"	260	3,2	HSS-Bi	zvlněné	červená	5	561008	2.070,-	1.553,-

Univerzální pilové listy ROLLER

pro ROLLER Fox ANC / VE / SR, ROLLER Carat ANC VE u. a.

Kvalitní německý výrobek



ROLLER

Označení	Délka mm	Rozteč zubů mm	Materiál*	Ozubení	Barva	Kusů v balení	Obj. č.	Kč	Akce Kč
Univerzální pilový lis 150-1,8/2,5 pro všechny práce řezání	150	Combo 1,8/2,5	HSS-Bi flexibilní	zkosené	červená	5	561005	1.200,-	900,-
Univerzální pilový lis 200-1,8/2,5 pro všechny práce řezání	200	Combo 1,8/2,5	HSS-Bi flexibilní	zkosené	červená	5	561003	1.590,-	1.193,-
Univerzální pilový lis 300-1,8/2,5 pro všechny práce řezání	300	Combo 1,8/2,5	HSS-Bi flexibilní	zkosené	červená	5	561004	2.350,-	1.763,-

Pilové listy ROLLER na kovy

pro ROLLER Shark VE, Carat ANC VE, Fox ANC / VE / SR u. a.

Kvalitní německý výrobek



ROLLER

Označení	Délka mm	Rozteč zubů mm	Materiál*	Ozubení	Barva	Kusů v balení	Obj. č.	Kč	Akce Kč
Pilový list 150-1 plech, kov, také nerezová ocel, ≥ 1,2 mm	150	1	HSS-Bi flexibilní	zvlněné	červená	5	561105	540,-	405,-
Pilový list 200-1 plech, kov, také nerezová ocel, ≥ 1,2 mm	200	1	HSS-Bi flexibilní	zvlněné	červená	5	561106	705,-	529,-
Pilový list 90-1,4, Kurvenblatt Kov, také nerezová ocel, ≥ 1,5 mm	90	1,4	HSS-Bi flexibilní	zvlněné	červená	5	561107	479,-	360,-
Pilový list 150-1,4 Kov, také nerezová ocel, ≥ 1,5 mm	150	1,4	HSS-Bi flexibilní	zvlněné	červená	5	561104	563,-	423,-
Pilový list 200-1,4 Kov, také nerezová ocel, ≥ 1,5 mm	200	1,4	HSS-Bi flexibilní	zvlněné	červená	5	561108	705,-	529,-
Pilový list 100-1,8 Kov, také nerezová ocel, ≥ 2 mm	100	1,8	HSS-Bi flexibilní	zvlněné	červená	5	561101	482,-	362,-
Pilový list 150-1,8 Kov, také nerezová ocel, ≥ 2 mm	150	1,8	HSS-Bi flexibilní	zvlněné	červená	5	561103	563,-	423,-
Pilový list 200-1,8 Kov, také nerezová ocel, ≥ 2 mm	200	1,8	HSS-Bi flexibilní	zvlněné	červená	5	561102	705,-	529,-
Pilový list 200-2,5 Kov, také nerezová ocel, ≥ 3 mm	200	2,5	HSS-Bi flexibilní	zkosené	červená	5	561109	705,-	529,-
Pilový list 280-2,5 Kov, také nerezová ocel, ≥ 3 mm	280	2,5	HSS-Bi flexibilní	zkosené	červená	5	561112	894,-	671,-

Pilové listy ROLLER na dřevo a kov

pro ROLLER Shark VE, Carat ANC VE, Fox ANC / VE / SR u. a.

Kvalitní německý výrobek



ROLLER

Označení	Délka mm	Rozteč zubů mm	Materiál*	Ozubení	Barva	Kusů v balení	Obj. č.	Kč	Akce Kč
Pilový list 210-1,8/2,5 zakulacený hrot, žádné zaháknutí palety, dřevo, dřevo s hřebíky, kov ≥ 2,5 mm	210	Combo 1,8/2,5	HSS-Bi flexibilní	zkosené	černá	5	561113	723,-	543,-
Pilový list 150-2,5 dřevo, dřevo s hřebíky, palety, kov ≥ 3 mm	150	2,5	HSS-Bi flexibilní	zkosené	černá	5	561110	540,-	405,-
Pilový list 225-2,5 extra silný, k demontáži dřevo, dřevo s hřebíky, kov ≥ 3 mm	225	2,5	HSS-Bi	zvlněné	černá	3	561114	691,-	519,-
Pilový list 300-2,5 extra silný, k demontáži dřevo, dřevo s hřebíky, kov ≥ 3 mm	300	2,5	HSS-Bi	zvlněné	černá	3	561116	917,-	688,-
Pilový list 300-4,2 dřevo	300	4,2	WS	zkosené	černá	5	561111	650,-	488,-
Pilový list 225-3,2/5,0 dřevo, dřevo s hřebíky	225	Combo 3,2/5,0	HSS-Bi flexibilní	zkosené	černá	5	561117	818,-	614,-
Pilový list 290-5,0/6,35 zelené syrové dřevo	290	Combo 5,0/6,35	WS	zkosené	černá	5	561118	888,-	666,-
Pilový list 150-6,35 dřevo	150	6,35	WS	zkosené	černá	5	561119	377,-	283,-

Pilové listy ROLLER pro různé účely

pro ROLLER Shark VE, Carat ANC VE, Fox ANC / VE / SR u. a.

Kvalitní německý výrobek



ROLLER

Označení	Délka mm	Rozteč zubů mm	Materiál*	Ozubení	Barva	Kusů v balení	Obj. č.	Kč	Akce Kč
Pilový list 150-4,2 porobeton, sádkokartonové desky	150	4,2	WS	zkosené	bílá	5	561115	470,-	353,-
Pilový list 225-8,5 porobeton, tvrdé dřevo	225	8,5	HM	zkosené	bílá	1	561120	1.230,-	923,-
Pilový list 300-8,5 porobeton, tvrdé dřevo	300	8,5	HM	zkosené	bílá	1	561121	1.470,-	1.103,-
Pilový list 400-8,5 porobeton, tvrdé dřevo	400	8,5	HM	zkosené	bílá	1	561122	2.100,-	1.575,-
Pilový list 235-12 porobeton, pemza, cihla	235	12	HM	rovné	bílá	1	561123	1.700,-	1.275,-
Pilový list 300-12 porobeton, pemza, cihla	300	12	HM	rovné	bílá	1	561124	1.970,-	1.478,-
Pilový list 300-12, extra vysoký list porobeton, pemza, cihla	300	12	HM	rovné	bílá	1	561125	2.340,-	1.755,-
Pilový list 200 lítina aj.	200		HM-G		bílá	2	561126	696,-	522,-

* HSS-Bi: rychlořezná ocel-bimetal WS: nástrojová ocel 65 HM: tvrdokov HM-G: tvrdokov-granulát

Doporučené maloobchodní ceny. Uvedené ceny jsou bez DPH.

Ideální na ocelové a měděné potrubí systémů s lisovanými tvarovkami. ! Do Ø 76 mm!

- ▶ Kotoučová přenosná pila na kovy s univerzálním paralelním svěrákem pro rychlé řezání, téměř bez otřepů.
- ▶ Lehká, snadno přenosná, 17 kg. Možnost umístění na pracovní stůl, podstavec nebo pojízdný podvozek.
- ▶ Připojení k pohonu vnějšího / vnitřního odhrotovače potrubí ROLLER Rondo 10–54 E.

Nerezové ocelové potrubí, měděné potrubí a jiné materiály Ø 76 mm.

ROLLER Filou Cu/INOX Super-Pack

skládá se z:

- ROLLER Filou Cu/INOX Basic (Obj. č. 849006)
- 1 pilový kotouč HSS-E 220 Z (Obj. č. 849706)
- 1 podstavec (Obj. č. 849315)

Obj. č. 849X01
Kč 37.390,-

Kč **25.990,-**



500 W!
60 min⁻¹!



Kvalitní německý výrobek

Výkonná! Kompaktní! Univerzální!

Do Ø 78 mm! Pro řezání na pokos do 45°!

- ▶ Automatické zařízení na chlazení a mazání.
- ▶ Snadné, bezpečné řezání mnoha různých materiálů.
- ▶ Jednoduché nastavení úhlu pokosu až 45°, a to bez použití nářadí.
- ▶ Nastavitelný délkový doraz.
- ▶ Lehká, snadno přenosná, jen 22 kg. Na pracovní stůl, podstavec nebo podvozek.

Silná, kompaktní kotoučová pila na potrubí a profily do Ø 78 mm.

ROLLER Filou K Super-Pack

skládá se z:

- ROLLER'S Filou K Basic (Obj. č. 849007)
- 1 Pilový kotouč HSS 120 Z (Obj. č. 849700)
- 1 Podstavec (Obj. č. 849315)

Obj. č. 849X02
Kč 39.560,-

Kč **29.890,-**



1200 W!
115 min⁻¹!



Kvalitní německý výrobek

Univerzální akumulátorový axiální lis!

Pro Rehau, Tece ...



jen 2,5 kg

ROLLER TECHNOLOGY
Li-Ion PLUS

←ACC→
Automatic Circuit Control

5
JAHRE
GARANTIE!

Kvalitní německý výrobek

Super praktický, super lehký, padnoucí do ruky, pro akumulátorový a síťový provoz. Axiální lisování Ø 12–40 mm.

ROLLER Axial-Press 25 ACC Basic-Pack

Pohonná jednotka s nuceným chodem (ACC), baterie Li-Ion 14,4 V Plus, 1,5 Ah, rychlonabíječka, v ocelovém kufru

Obj. č. 573033

Akční set
Obj. č. 573X01

Kč **26.990,-**

+ zdarma



3 lisovací hlavy ROLLER

dle Vašeho výběru! pro systémy:

Aquatherm, IVT, Prandelli, REHAU, REVEL, ROTEX, TECE, Würth,...



Dělení potrubí a srážení hran při jednom!

- ▶ Pevný a kvalitní nástroj z kovu.
- ▶ Pro kolmé, rovné dělení trubek a srážení hran (15°) v rámci jednoho pracovního úkonu.
- ▶ Jednoduchá, rychlá práce, ergonomický upínací držák.

Přístroj na řezání a srážení hran platových trubek z ABS, PB, PE, PE-HD, PE-X, PP, PVC, PVDF, Ø 40–110 mm.

ROLLER Poly-Cut P 110 set 50-75-110

Rychloupínací zařízení Ø 110 mm vždy se 2 upínacími vložkami Ø 50 a 75 mm. Nářadí na řezání a srážení hran. V pevném kufru. Obj. č. 290400

Kč 9.550,-

Inteligentní způsob řezání potrubí!

Do Ø 40 mm!

- ▶ Pro kolmé a rychlé řezání trubek s lisovanými tvarovkami, např. měděné potrubí Ø 22 mm jen za 3 s.
- ▶ Ideální na potrubí s lisovanými tvarovkami! Odděluje rychle a bez námahy. Rychle. Pravoúhle. Bez třísek. Bez vnějšího otřepu. Na sucho.
- ▶ 3 stabilní, speciálně uspořádané protitlačné válce z kalené oceli k otáčení s malým třením a spolehlivým vedením dělených potrubí v celém pracovním rozsahu Ø 10–40 mm a k optimalizaci bodu působení řezného kolečka na dělené potrubí (Patent EP 2 077 175).



Patent EP 2 077 175

jen 2,1 kg!

ROLLER Technology
Li-Ion

Elektrický řezák k rychlému, pravoúhlému dělení potrubí Ø 10–40 mm, bez vnějšího otřepu. Pro potrubí systémů s lisovanými tvarovkami z nerezavějící oceli, C-oceli, Ø 12–28 mm, mědi Ø 12–35 mm. Vrstvené potrubí Ø 12–40 mm.

ROLLER Akku-SmartCut Basic-Pack

Bezpečnostní spínač. Akumulátor Li-Ion 10,8 V, 1,3 Ah, rychlonabíječka Li-Ion 230 V, 50–60 Hz, 65 W. Bez řezného kolečka. V přenosné tašce.

Obr. č. 844011
Kč 14.770,-

Kč 11.790,-

Kvalitní německý výrobek

ROLLER SmartCut Basic-Pack

Rychlonabíječka Li-Ion 230 V, opěrné válce z vytvrzené přesné oceli. Bez řezného kolečka. V přenosné tašce.

Obj. č. 844010
Kč 10.710,-

Kč 9.490,-

Příslušenství:

ROLLER řezné kolečko Cu/INOX	Obj. č. 844050	Kč 743,-
ROLLER řezné kolečko V	Obj. č. 844051	Kč 743,-
Baterie Li-Ion 10,8 V, 1,3 Ah	Obj. č. 844510	Kč 2.880,-



Univerzální na dělení a odhrotování potrubí!

Do DN 100!

Patent EP 1 782 904

115 min⁻¹
1200 W!



► **Jeden stroj pro všechny běžné typy potrubí:**

Pro potrubí systémů s lisovanými tvarovkami z nerezové oceli, uhlíkové oceli a mědi. Pro ocelové, litinové, plastové a vrstvené potrubí. Navržen podle požadavků systémů s lisovanými tvarovkami! Odděluje rychle a lehce, bez vnějšího otřepu, na sucho, bez řezání a v pravém úhlu.

► Stroj na dělení potrubí k rychlému, pravouhému dělení potrubí Ø 8–115 mm, bez vnějšího otřepu.

► Pro pracovní stůl, podstavec nebo pojízdný podvozek.

Lehký, mobilní kompaktní stroj. Univerzální na dělení a odhrotování potrubí. Pro řemeslo a průmysl. Pro stavbu a dílnu.

ROLLER Disc 100 Basic

Opěrné válečky z vytvrzeného ocelového potrubí. Bezpečnostní nožní spínač. Očkový klíč. Bez řezného kolečka.

Obj. č. 845001
Kč 29.850,-

+ zdarma

1 řezné kolečko ROLLER Cu/INOX
Obj. č. 845050 (cena v Kč 2.170,-)
Akční set Obj. č. 845X02



Kč 27.990,-

Kvalitní německý výrobek

Novinka



K dělení podélně svařovaného potrubí!

► Pro pracovní stůl, podstavec nebo pojízdný podvozek.

Stroj k dělení trubek. Speciálně k rychlému, pravouhému dělení podélně svařovaných nerezových ocelových trubek EN1124 (dešťových svodů) Ø 40–110 mm.

ROLLER Disc 100 RF set

S vodícími kládkami z polyamidu a trubkovými vedeními Ø 75 a 110mm. Bezpečnostní nožní spínač. Očkový klíč. S řezným kolečkem RF. V kartonu.

Obj. č. 845003
Kč 48.430,-

Kč 44.590,-

Příslušenství:

ROLLER řezné kolečko, str. 17
(kromě P, s21, Obj. č. 845057)



Kč 9.490,-

Balíček s příslušenstvím 1

Obj. č. 120X01 skládá se z:
Podstavec + ROLLER asistent 3B Kč 10.980,-

Balíček příslušenství 2

Obj. č. 120X02 skládá se z:
ROLLER Werkmeister + ROLLER
asistent 3B + ROLLER asistent WB Kč 19.480,-

Kč 15.890,-

Balíček příslušenství 3

Obj. č. 120X03 skládá se z:
ROLLER Werkmeister E +
ROLLER asistent 3B Kč 12.610,- **Kč 9.490,-**

ROLLER Rondo 28–108

Vnitřní odhrotovač potrubí o Ø 28–108 mm,
Ø ¾–4". S řezným kolečkem ROLLER Disc 100
Obj. č. 113840 Kč 6.550,- **Kč 5.690,-**

ROLLER Rondo 10–54 E

Poháněno ROLLER Disc 100. Více informací na str. 20.



Pack 1

Pack 3



Pack 2

Vnitřní odhrotovač potrubí do DN 100 – ideální pro potrubí systémů s lisovanými tvarovkami aj.

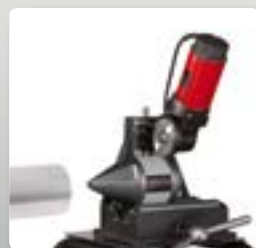

Hospodárně dělení potrubí! Do Ø 225 mm!

Stroj na dělení potrubí, k rychlému a pravouhému dělení potrubí Ø 40 – 225 mm, bez vnějšího otřepu. Pro potrubí systémů s lisovanými tvarovkami z nerezavějící oceli, uhlíkové oceli, mědi, Ø 54 – 225 mm. Pro ocelové potrubí EN 10255 (DIN 2440) DN 50 – 150, Ø 2 – 6", litinové potrubí (SML) EN 877 (DIN 19522) DN 50 – 200, plastové potrubí SDR 11, tloušťka stěny s ≤ 21 mm, Ø 40 – 225 mm, vrstvené potrubí Ø 40 – 110 mm.

- ▶ Univerzální pro řezání mnoha typů potrubí bez vnějšího otřepu.
- ▶ Ideální pro plastové potrubí PA, PB, PE, PP, PVC, PVDF, rovněž univerzálně pro kovové potrubí: **Pro pravouhlé řezání, dle požadavků. Pro řezání v potrubním systému (žádné třísky, žádný prach). Pro rychlé řezání zabraňující degradaci materiálu potrubí přehřátím. Pro řezání bez vnějšího otřepu. Suché řezání bez poškození chladicími a mazacími látkami.**
- ▶ Stabilní pevná litá konstrukce pro pravouhlý řez. Lehké dělení potrubí díky speciálně vytvořenému řeznému kolečku. Poháněné řezné kolečko a přímočarý posuv pro rychlé dělení potrubí. (Patent DP 10 2005 053 179).
- ▶ Stabilní vodící kladky z ocelových potrubí Ø 100 – 225 mm, Ø 4 – 6" k otáčení dělených potrubí s malým třením. Nástavec s vodícími kladkami k dělení potrubí Ø 40–100 mm, Ø 1½ – 3½ mm (příslušenství).
- ▶ Ideální počet otáček 115 min⁻¹ pro optimální rychlost dělení potrubí.
- ▶ Osvědčený, vysoce výkonný univerzální motor 1200 W s bezpečnostním nožním spínačem.
- ▶ Podpěry potrubí výškově nastavitelné, pro potrubí Ø 40–100 mm, Ø 1½–3½" a Ø 100–225 mm, Ø 4–6".



Kvalitní německý výrobek

ROLLER Disc 225 Basic

Stroj na dělení potrubí, k rychlému, pravouhému dělení potrubí Ø 40 – 225 mm, bez vnějšího otřepu. Pro potrubí systémů s lisovanými tvarovkami

z nerezavějící oceli, uhlíkové oceli, mědi, Ø 54 – 225 mm.

Obj. č. 845004

Kč 59.430,-

+ zdarma

3 řezná kolečka dle výběru (ušetříte¹⁾ mezi 6.510,- Kč až 8.220,- Kč)

Akcční set Obj. č. 845X03



Kč 59.390,-

Patent
DP 10 2005 053 179

115 min⁻¹!
1200 W!



Příslušenství	Obj. č.	Kč
ROLLER řezné kolečko Cu/INOX na potrubí systémů s lisovanými tvarovkami z nerezavějící oceli, mědi, C-oceli	845050	2.170,-
ROLLER řezné kolečko Cu , speciálně na potrubí systémů s lisovanými tvarovkami z mědi	845053	2.170,-
ROLLER řezné kolečko St na ocelové potrubí, litinové potrubí (SML)	845052	2.170,-
ROLLER řezné kolečko V na plastové a vrstvené potrubí, tloušťka stěny s ≤ 10 mm	845051	2.170,-
ROLLER řezné kolečko P , s 21, pro plastové a vrstvené potrubí, tloušťka stěny s ≤ 21 mm	845057	2.740,-
ROLLER řezné kolečko C-SF speciálně na potrubí systémů s lisovanými tvarovkami / systémů s nástrčnými tvarovkami z uhlíkové oceli, při současném vytvoření sražené hrany	845055	2.170,-
ROLLER řezné kolečko RF pro podélně svařované potrubí z ušlechtilé oceli EN 1124 (svody) s ROLLER Disc 100 RF	845054	2.170,-
Nástavec s vodícími kladkami k dělení trubek Ø 40–100 mm	845060	4.780,-
Podpěra potrubí Ø 40–100 mm , výškově nastavitelná, pro potrubí Ø 40–100 mm, Ø 1½–4"	845230	3.070,-
Podpěra potrubí Ø 100–225 mm , výškově nastavitelná, pro potrubí Ø 100–225 mm, Ø 4–6"	845220	3.070,-

¹⁾ V závislosti na výběru!

jehlová ložiska!



Pro snadné a rychlé řezání!

Malý a praktický! Určený speciálně na těžko přístupná místa!

Kompaktní, velmi kvalitní řezák na potrubí. Pro měděné, tenkostěnné nerezové ocelové, tenkostěnné ocelové, hliníkové a mosazné potrubí. Tloušťka stěny ≤ 4 mm.

ROLLER Corso Cu/INOX 3–28 S Mini

malý, šikový a příjemný design, speciálně pro těžce přístupná místa, pro potrubí Ø 3 - 28 mm

Obj. č. 113241

Kč 1.130,-

Kč 920,-

ROLLER Corso Cu/INOX 3–35 S

prostorově úsporný, pro potrubí Ø 3–35 mm

Obj. č. 113351

Kč 1.630,-

Kč 1.190,-

ROLLER Corso Cu/INOX 8–64 S

uložený v jehlových ložiscích, s rychlopřestavením, pro potrubí Ø 8–64 mm

Obj. č. 113401

Kč 4.330,-

Kč 3.190,-



Vysoce kvalitní řezák na potrubí pro náročné aplikace!

- ▶ Stablní konstrukce a kalené opěrné válečky pro přesné vedení na trubce a dlouhou životnost.
- ▶ Řezné kolečko je díky omezení přestavovacího pohybu chráněno před kontaktem s opěrnými válečky.



Malý a šikový řezák na měděné, tenkostěnné nerezové ocelové, tenkostěnné ocelové, hliníkové a mosazné potrubí. Tloušťka ≤ 4 mm.

ROLLER Corso Cu/Inox 3–16 Mini

zejména pro těžko přístupná místa, pro potrubí Ø 3–16 mm

Obj. č. 113200

Kč 557,-

Kč 460,-

ROLLER Corso Cu/Inox 3–28 Mini

zejména pro těžko přístupná místa, pro potrubí Ø 3–28 mm

Obj. č. 113240

Kč 836,-

Kč 690,-

Kompaktní, velmi kvalitní řezák tenkostěnných potrubí z nerezové oceli, uhlíkové oceli, mědi a dalších materiálů. Tloušťka stěny ≤ 4 mm.

ROLLER Corso Cu/Inox 3–28

na potrubí Ø 3–28 mm

Obj. č. 113300

Kč 652,-

Kč 530,-

ROLLER Corso Cu/Inox 3–35

prostorově úsporný, teleskopické vřetenno, s integrovaným odhrotovačem, pro potrubí Ø 3–35 mm

Obj. č. 113350

Kč 1.200,-

Kč 790,-

ROLLER Corso Cu/Inox 6–42

pro potrubí Ø 6–42 mm

Obj. č. 113380

Kč 3.130,-

Kč 2.590,-

ROLLER Corso Cu/Inox 6–64

pro potrubí Ø 6–64 mm

Obj. č. 113400

Kč 3.710,-

Kč 2.990,-



Kvalitní německý výrobek

Kvalitní nástroje na dělení potrubí, vyhovující nejvyšším nárokům!

- ▶ Stabilní teleskopické vřeteno, dlouhé vedení vřetena a 4 speciálně kalené opěrné válečky, což umožňuje přesné vedení na trubce.
- ▶ Speciálně kalené řezné kolečko z osvědčené, velmi pevné oceli na závitorežné čelisti zajišťuje dlouhou životnost.

Kompaktní a kvalitní řezák na měděné a další potrubí o tloušťce stěny ≤ 3 mm.

ROLLER Corso Cu 3–35

úspora prostoru, hladký chod, teleskopické vřeteno, integrovaný odhroťovač, pro potrubí \varnothing 3–35 mm

Obj. č. 113340 Kč 1.100,- **Kč 790,-**

ROLLER Corso Cu 8–42

snadné nastavení polohy řezacího kolečka v obou směrech, pro rychlou práci, pro potrubí \varnothing 8–42 mm

Obj. č. 113370 Kč 2.790,- **Kč 2.290,-**

ROLLER Corso Cu 8–64

snadné nastavení polohy řezacího kolečka v obou směrech, pro rychlou práci, pro potrubí \varnothing 8–64 mm

Obj. č. 113410 Kč 3.460,- **Kč 2.690,-**



Rychlé nastavení!



Kvalitní německý výrobek

Rychlé nastavení!



Kvalitní německý výrobek

Obzvláště pevný a kvalitní řezák na plastové a vrstvené potrubí.

ROLLER Corso P 10–40

rychlé nastavení polohy řezacího kolečka v obou směrech, usnadňuje rychlou práci, pro potrubí \varnothing 10–40 mm, tloušťka stěny ≤ 7 mm

Obj. č. 290050 Kč 2.990,- **Kč 2.390,-**

ROLLER Corso P 10–63

rychlé nastavení polohy řezacího kolečka v obou směrech, usnadňuje rychlou práci, pro potrubí \varnothing 10–63 mm, tloušťka stěny ≤ 7 mm

Obj. č. 290000 Kč 3.250,- **Kč 2.690,-**

ROLLER Corso P 50–110

rychlé nastavení polohy řezacího kolečka v obou směrech, usnadňuje rychlou práci, pro potrubí \varnothing 50–110 mm, tloušťka stěny ≤ 11 mm

Obj. č. 290100 Kč 4.620,- **Kč 3.790,-**

ROLLER Corso P 110–160

rychlé nastavení polohy řezacího kolečka v obou směrech, usnadňuje rychlou práci, pro potrubí \varnothing 110–160 mm, tloušťka stěny ≤ 16 mm

Obj. č. 290200 Kč 5.750,- **Kč 4.690,-**

Pevný a kvalitní řezák na ocelové potrubí.

ROLLER Corso St 1/8–2"

pro potrubí \varnothing 1/8–2" / 10–60 mm, tloušťka stěny ≤ 8 mm

Obj. č. 113000 Kč 4.160,- **Kč 3.390,-**

ROLLER Corso St 1 1/4–4"

pro potrubí \varnothing 1 1/4–4" / 30–115 mm, tloušťka stěny ≤ 8 mm

Obj. č. 113100 Kč 8.310,- **Kč 6.890,-**



Kvalitní německý výrobek

Ostré nůžky na potrubí!

- ▶ Pro snadné a rychlé dělení plastového a vrstveného potrubí, například vrstvené potrubí Ø 20 mm za pouhé 4 s.
- ▶ Vyměnitelná, speciálně tvrzená klínovitá čepel, také k dělení silnostěnného potrubí!

Super praktické a lehké, výkonné akumulátorové nůžky na potrubí z plastů a vrstvené potrubí do Ø 40 mm, tloušťka stěny do 6,7 mm.

ROLLER Akku-Picco P 40 set

Akumulátorové nůžky k snadnému dělení plastového a vrstveného potrubí. Akumulátor NiMH 9,6 V, 1,0 Ah, nabíječka NiMH 100–240 V, 50–60 Hz, 6 W. S klínovitou čepelí. V krabici.

Obj. č. 291310

Kč 3.370,-



jen 1,2 kg!

Kč **2.490,-**

Až 200 střihů na jedno nabití baterie!



Super rychlé dělení jedním střihem!

- ▶ Pevné a kvalitní nářadí k čistému, rychlému dělení potrubí. Pro ovládání jednou rukou. Rychlé dělení jedním střihem.
- ▶ Lehké a stabilní provedení z hořčíku.
- ▶ Speciálně tvrzená a speciálně nabroušený břit, vyměnitelný, povlakovaný PTFE.

Pevné, snadno ovladatelné nůžky na plastové a vrstvené potrubí do Ø 26 mm.

ROLLER Picco P 26

Obj. č. 291240

Kč 1.120,-

Kč **850,-**

Pro obzvlášť snadné dělení!



- ▶ Stabilní provedení z hliníku.
- ▶ Lehká a rychlá práce speciálního západkového mechanismu.
- ▶ Vyměnitelné, speciálně kalené klínové čepele, i pro tenkostěnné potrubí.

Nůžky pro plastové a vrstvené potrubí do Ø 42 mm.

ROLLER Picco P 42 PS

Obj. č. 291000

Kč 1.660,-

Kč **1.390,-**

- ▶ Silný a kvalitní nástroj k vnějšímu a vnitřnímu odhrotování potrubí.
- ▶ Patent EP 2058 067! Manuální ovládání nebo elektrický pohon. Pro všechny komerčně dostupné šroubováky (rychlost až 300 min-1), také na stroje pro dělení trubek jako třeba Roller Disc 100, Roller Filou Cu / INOX.

Kvalitní nástroj k vnějšímu a vnitřnímu odhrotování nerezových ocelových, měděných, mosazných hliníkových a plastových potrubí.

ROLLER Rondo 8–35

na potrubí Ø 8–35 mm

Obj. č. 113825

1.310,-

Kč **990,-**

ROLLER Rondo 10–54

na potrubí Ø 10–54 mm

Obj. č. 113830

1.500,-

Kč **1.190,-**

ROLLER Rondo 10–54 E

také na elektrický pohon,

na potrubí Ø 10–54 mm

Obj. č. 113835

2.740,-

Kč **2.290,-**

Snadné ruční odhrotování!



Bezpečné a snadné upínání na potrubí!

Do Ø 6" / 165 mm!



Vysoce kvalitní řetězový upínací svěrák k upínání potrubí Ø 10–165 mm, Ø ½–6".

ROLLER Anaconda WB

Obj. č. 120250 Kč 6.240,-

Kč 4.890,-

Speciálně ozubená dvojitá upínací čelist.



- ▶ S integrovaným řetězovým upínacím svěrákem na potrubí, podpěrou potrubí, ohýbacím přípravkem.
- ▶ Osvědčený třínohý podstavec pro bezpečné stání, skládací, pro jednoduchou instalaci a snadnou přepravu.

Stanice pro opravování potrubí s řetězovým upínacím svěrákem k upínání potrubí Ø 10–165 mm, Ø ½–6".

ROLLER Anaconda 3B

Obj. č. 120270 Kč 10.420,-

Kč 8.590,-

Stabilní! Snadné přenášení! Bleskurychle postavený!



Stabilní, dobře přenosný skládací pracovní stůl pro univerzální použití. Na stavbu i do dílny.

ROLLER Werkmeister E

Pracovní deska bříza Multi-Plex 800 × 600 mm, výška 800 mm, nosnost ≤ 300 kg.

Obj. č. 120240
Kč 5.950,-

Kč 4.690,-

ROLLER Werkmeister

Pracovní deska buk Multi-Plex 1100 × 700 mm, výška 800 mm, nosnost ≤ 300 kg.

Obj. č. 120200
Kč 8.850,-

Kč 6.990,-

Pro rychlé a hospodárné drážkování!

Drážkovací stroj na výrobu obvodových drážek na potrubí pro systémy spojování potrubí DN 25 – 300, 1 – 12", tloušťka stěny až 7 mm.

- ▶ Pro rychlé, ekonomické drážkování potrubí pro systémy spojování potrubí. Pro instalaci protipožárních trysek, velké topné systémy, průmysl a hornictví. Na stavbu i do dílny.
- ▶ Pro pracovní stůl, podstavec nebo pojízdný podvozek.

ROLLER Rotor RG

Zařízení na výrobu drážek s ruční hydraulickou pumpou. Integrovaný, stupňovitý nastavovací kotouček pro automatický doraz hloubky drážky. 1 pár drážkovacích válců (tlačný válec, protitlačný válec) 2–6", šestihřanný klíč.

Obj. č. 347006
Kč 57.710,-

Kč 50.690,-

Do DN 300!



Kvalitní německý výrobek

S jedinečným zamykáním řezné hlavy!



- ▶ Unikátní zablokování řezné hlavy hnacího stroje.
- ▶ Jednoduchá a rychlá výměna řezných hlav.



Jen 4,5 kg!
1200 W

Kvalitní německý výrobek

Kompaktní, výkonná elektrická zavitnice na závity potrubí až do 1 1/4".

ROLLER King 1 1/4 Set C

Hnací motor, zpětný chod, řezné hlavy R 1/2, 3/4, 1, 1 1/4", v kufru z ocelového plechu.

Obj. č. 847301
Kč 24.070,-

Kč 19.790,-

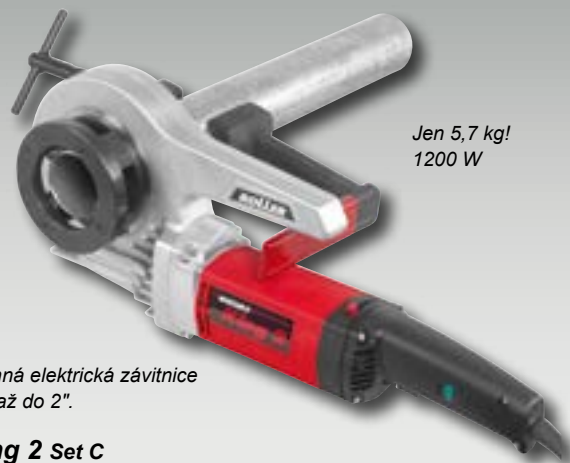

Jen 5,7 kg!
1200 W

Kompaktní, výkonná elektrická zavitnice na závity potrubí až do 2".

ROLLER King 2 Set C

Hnací motor, zpětný chod, adapter, řezné hlavy R 1/2, 3/4, 1, 1 1/4, 1 1/2, 2", v kufru z ocelového plechu.

Obj. č. 850301
Kč 38.860,-

Kč 31.860,-



ROLLER King 2 Set C + ROLLER Anaconda 3B

Obj. č. 850X01
Kč 49.280,-

Kč 39.420,-

Spolehlivý! Silný! Nezničitelný!



Kvalitní německý výrobek

- ▶ Osvědčené rychloupínací sklíčidlo, zadní ustředovací sklíčidlo.
- ▶ Univerzální automatická zavitorezná hlava pro všechny závity.
- ▶ Na stavbu i do dílny.

Robustní, kompaktní vysoce výkonný stroj na řezání závitů, odřezávání potrubí, odhrotování, výrobu vsuvek, výrobu obvodových drážek válcováním do 2".

ROLLER Robot 2 U-L

Pohonná jednotka s univerzálním motorem 1700 W, automatické mazání a chlazení, nožní bezpečnostní spínač s nouzovým vypínačem, osvědčené rychloupínací samozesilující sklíčidlo, zadní ustředovací sklíčidlo.

Obj. č. 340226 Kč 99.180,-

Kč 72.190,-

Robustní, výkonný zavitorezný stroj pro závity potrubí do 3".

ROLLER Robot 3 U-L

Pohonná jednotka s univerzálním motorem 1700 W, automatické mazání a chlazení, odnímatelná vana na olej a nádoba na třísky. S výbavou 1/2 - 3"

Obj. č. 380309 Kč 143.900,-

Kč 107.990,-

Robustní, výkonný zavitorezný stroj pro závity potrubí do 4".

ROLLER Robot 4 U-L

Pohonná jednotka s univerzálním motorem 1700 W, automatické mazání a chlazení, odnímatelná vana na olej a nádoba na třísky. S výbavou 1/2 - 4"

Obj. č. 380444 Kč 165.100,-

Kč 144.990,-

Příslušenství:

- | | | |
|-------------------------------------|----------------|--------------------|
| Podstavec | Obj. č. 344105 | Kč 5.660,- |
| Podstavec pojízdný | Obj. č. 344100 | Kč 9.550,- |
| Podstavec pojízdný a sklopný | Obj. č. 344150 | Kč 11.580,- |



Podstavec
(příslušenství)

Rádi Vám se vším poradíme!!
Zavolejte nám na: **mob. +420 608 080 020.**



S jedinečným zamykáním řezné hlavy!



Kvalitní německý výrobek

Osvědčená a pevná ruční závitnice na závity potrubí až do 2".

- ▶ Obzvláště přívětivý tvar ráčny, který umožňuje práci i v těžko přístupných místech.
- ▶ Jedinečné zablokování hlavy, což zajišťuje bezpečnost při řezání.
- ▶ Lehká a rychlá výměna řezných hlav.



ROLLER Central Set

s ráčnou, rychlovyměnitelné závitorezné hlavy, v kufru z ocelového plechu

Set R 1/2-3/4-1-1 1/4"

Obj. č. 479015 Kč 10.790,-

Kč 8.310,-

Set R 3/8-1/2-3/4-1-1 1/4"

Obj. č. 479012 Kč 12.010,-

Kč 9.250,-

Set R 1/2-3/4-1-1 1/4-1 1/2-2"

Obj. č. 479017 Kč 17.200,-

Kč 13.890,-

Řešení pro těžko dostupná místa!

Systém osvědčený rychlou výměnou řezací hlavy pro řezání závitů v nepřístupných místech do 1 1/4".

- ▶ Se speciálně namontovanými závitoreznými čelistmi.
- ▶ Přídavné, precizní potrubní vedení na straně krytu (Patent EP 0 875 327).
- ▶ Prodloužení ráčny pro řezání závitů na hluboko položených koncích potrubí.

ROLLER Central závitorezné hlavy S Set R 3/8-1/2-3/4"

Rychlovyměnitelné závitorezné hlavy S R 3/8", 1/2", 3/4", prodloužení ráčny o 300 mm, v kufru z ocelového plechu.

Obj. č. 479020

Kč 13.610,-

Kč 11.690,-



Kvalitní německý výrobek

Pro čisté závity a delší životnost řezných čelistí!



ROLLER
Rubinol 2000



DW-0201 AS2032



W 1.303



7808-649

Vysoce legovaná závitorezná látka na bázi minerálního oleje. Pro všechny materiály. Omyvatelná vodou.

ROLLER Smaragdol

Označení	Obj. č.	Kč	Akční cena Kč
Sprej 600 ml	140105	462,-	370,-
Kanystř 5 l	140100	1.390,-	1.110,-

Syntetická, bezminerální závitorezná látka. Určená speciálně pro rozvod pitné vody i pro univerzální použití. Vynikající ochrana proti korozi.

ROLLER Rubinol 2000

Označení	Obj. č.	Kč	Akční cena Kč
Sprej 600 ml	140115	505,-	400,-
Kanystř 5 l	140110	1.900,-	1.510,-



Ostrý obraz! Super zvuk!

Odnímatelná kontrolní jednotka. Přenos signálu bezdrátovou technikou. S hlasovým záznamem. 3-násobné digitální zvětšení.

- ▶ Pro nízkonákladovou inspekci a analýzu poškození těžce dostupných míst jako jsou dutiny, šachty, potrubí aj.
- ▶ Datum a čas záznamu lze volitelně ukládat do snímku a do videozáznamu. Okamžité přehrání uložených záznamů nebo přenos z karty MicroSD na jiné přístroje.

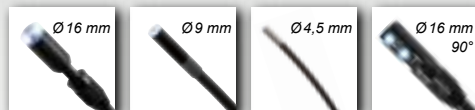

s hlasovým záznamníkem s 3-násobným digitálním zvětšením

MicroSD-karta 2 GB



Mobilní, příruční kamera-endoskop s bezdrátovou technikou pro nízkonákladovou inspekci a analýzu poškození těžce dostupných míst jako jsou dutiny, šachty, potrubí aj. S 3-násobným digitálním zvětšením, na baterie nebo síťový provoz.

Mobilní, příruční kamera s bezdrátovou technikou pro inspekci a analýzu poškození těžce dostupných míst jako jsou dutiny, šachty, potrubí aj. Na baterie nebo síťový provoz.

ROLLER CamView S Li-Ion Set

Ruční přístroj se 4 bateriemi 1,5 V, AA, LR6. Odnímatelná kontrolní jednotka s bezdrátovou technikou, barevným displejem 3,5" TFT-LCD, 3 x digitálním zvětšením, zásuvkou pro kartu MicroSD, USB portem, integrovaným akumulátorem Li-Ion 3,7 V, 1,2 Ah. Karta MicroSD 2 GB. Napěťový napáječ/nabíječka Li-Ion 100–240 V, 50–60 Hz, 9 W, pro kontrolní jednotku. Kabel USB, videokabel. V pevném kufru.

ROLLER CamView Li-Ion Set

Příruční kamera-endoskop s bezdrátovou technikou, barevným displejem 3,5" TFT-LCD, 3-násobným digitálním zvětšením, zásuvkou pro kartu MicroSD, USB portem, integrovaným akumulátorem Li-Ion 3,7 V, 1,2 Ah. Karta MicroSD 2 GB. Napěťový napáječ/nabíječka Li-Ion 100–240 V, 50–60 Hz, 9 W, pro kontrolní jednotku. Kabel USB, videokabel. V pevném kufru.

Set 16-1

Sada kamery a kabelu Color 16-1, skládá se z barevné kamery Ø 16 mm, 704 × 576 Pixel, s tlumitelným světlem bílých LED a neměnnou funkcí zaostřování (Fixed-Focus) a 1 m tvárným posuvným kabelem. Nasazovací zrcadlo, nasazovací hák, nasazovací magnet.

Obj. č. 175130
Kč 12.700,-

Kč 11.290,-

Set 16-1

Sada kamery a kabelu Color 16-1, skládá se z barevné kamery Ø 16 mm, 704 × 576 Pixel, s tlumitelným světlem bílých LED a neměnnou funkcí zaostřování (Fixed-Focus) a 1 m tvárným posuvným kabelem. Nasazovací zrcadlo, nasazovací hák, nasazovací magnet.

Obj. č. 175110
Kč 10.120,-

Kč 8.890,-

Set 9-1

Sada kamery a kabelu Color 9-1, skládá se z barevné kamery Ø 9 mm, 640 × 480 Pixel, s 1 m tvárným posuvným kabelem. Nasazovací zrcadlo, nasazovací hák, nasazovací magnet.

Obj. č. 175131
Kč 12.930,-

Kč 11.590,-

Set 9-1

Sada kamery a kabelu Color 9-1, skládá se z barevné kamery Ø 9 mm, 640 × 480 Pixel, s 1 m tvárným posuvným kabelem. Nasazovací zrcadlo, nasazovací hák, nasazovací magnet.

Obj. č. 175111
Kč 10.360,-

Kč 9.290,-

Příslušenství:

Prodloužení posuvného kabelu 900 mm, tvárné, spojitelné až do pracovní délky 4,5 m
Obj. č. 175105

Kč 1.050,-

Sada kamery a kabelu 4,5-1

S barevnou kamerou Ø 4,5 mm, 320 × 240 Pixel, s 1 m ohebným posuvným kabelem.

Obj. č. 175102

Kč 5.220,-

Sada kamery a kabelu 16-1 90°

90° do boku lomená barevná kamera Ø 16 mm, 640 × 480 Pixel, s 1 m tvárným posuvným kabelem.

Obj. č. 175106

Kč 3.480,-



Ostrý obraz! Super zvuk! S Wi-Fi přenosem!

Bezdrátový přenos obrázků a videí na smartphony / tablety / PC s operačními systémy Android a iOS! Také hlasový přenos!



- ▶ K inspekci a analýze škod těžko přístupných míst.
- ▶ Uživatelský software* ROLLER'S CamView App ke sledování výsledků inspekce v reálném čase na displeji s vysokým rozlišením smartphonu/tabletu.
- ▶ Okamžitá reprodukce uložených záznamů nebo přesměrování přes e-mail na jiné přístroje k jednoduché dokumentaci.



Mobilní, příruční kamera-endoskop s Wi-Fi přenosovým standardem k nákladově výhodné inspekci a analýze škod těžko přístupných míst jako jsou dutiny, šachty, potrubí aj.

ROLLER CamView Wi-Fi Set

Kamera-endoskop s Wi-Fi přenosovým standardem. Bezdrátový přenos obrázků a videí na smartphony/tablety s operačními systémy Android a iOS*. Kontrolní jednotka se 4 bateriemi. V pevném kufru.

Set 16-1

Sada kamery a kabelu Color 16-1, skládá se z barevné kamery Ø 16 mm, 704 × 576 Pixel, s 1 m tvárným posuvným kabelem. Nasazovací zrcadlo, nasazovací hák, nasazovací magnet.

Obj. č. 175140
Kč 6.960,-

Kč 5.890,-

Set 9-1

Sada kamery a kabelu Color 9-1, skládá se z barevné kamery Ø 9 mm, 640 × 480 Pixel, s 1 m tvárným posuvným kabelem. Nasazovací zrcadlo, nasazovací hák, nasazovací magnet.

Obj. č. 175141
Kč 7.190,-

Kč 6.190,-

Příslušenství, viz str. 24



ROLLER CamView App

* Uživatelský software zdarma ke stažení přes Apple App Store nebo Android App u Google Play.

Super lehký, praktický kamerový inspekční systém!

Dokumentace snímků a videozáznamů na SD-kartě. Pro akumulátorový a síťový provoz!



- ▶ Kontrola a analýza poškození potrubí, kanálů, komínů a jiných dutin. Také k inspekci po čištění potrubí a k převzetí nových instalací nebo oprav.



SD-Karta 4 GB

Obzvláště kompaktní, elektronický kamerový inspekční systém pro brilantní fotografie a videa z potrubí Ø (40) 50-150 mm a jiných dutých prostor. Pro jednoduchou dokumentaci výsledků inspekce uložené na SD-kartě. Pro akumulátorový a síťový provoz.

ROLLER VisioCam Li-Ion Set

2 m propojovací kabel od kontrolní jednotky k sadě kamery a kabelu, napěťový napáječ/nabíječka 100 – 240 V, 50 – 60 Hz, 10 W, SD-karta 4 GB, USB-kabel, videokabel, v pevném kufru. Sada kamery a kabelu S-Color 10 K, 20 H nebo 30 H.

Set S-Color 10 K

Se speciální barevnou kamerou s vysokým rozlišením Ø 25 mm. 10m posuvný kabel Ø 4,5 mm s označením délky, velmi ohebný, v kabelovém koši. Pro malé průměry a úzké ohyby potrubí Ø (40) 50-150 mm.

Obj. č. 175008 Kč 50.150,-

Kč 41.690,-

Set S-Color 20 H

Se speciální barevnou kamerou s vysokým rozlišením Ø 25 mm. 20m posuvný kabel Ø 4,5 mm, velmi ohebný, v navijecím bubnu s elektronickým počítáním metrů. Pro malé průměry potrubí a těsné ohyby Ø (40) 50 – 150 mm.

Obj. č. 175007 Kč 62.210,-

Kč 53.590,-

Set S-Color 30 H

Se speciální barevnou kamerou s vysokým rozlišením Ø 25 mm. 30m posuvný kabel Ø 5,4 mm, ohebný, v navijecím bubnu s elektronickým počítáním metrů. Pro potrubí Ø 50 – 150 mm.

Obj. č. 175010 Kč 62.210,-

Kč 54.990,-

- ▶ Ručně, pomocí snadno se otáčející a snadno uchopitelné klíky nebo vhodnou vrtačkou/vhodným vrtacím šroubovákem, počet otáček $\leq 300 \text{ min}^{-1}$.

Přístroj na čištění potrubí $\varnothing 20 - 50 (75) \text{ mm}$.

ROLLER Mini-Ortem

spirála $\varnothing 8 \text{ mm}$, délka 7,5 m, v kartonu

Obj. č. 170010

Kč 3.860,-

Kč **3.190,-**



S automatickým posuvem spirály vpřed a zpět!

Novinka



- ▶ S pravým a levým chodem s extra silným kroučícím momentem při nízkých otáčkách a bezpečnostním spínačem.
- ▶ 600 W! Jen 5,2 kg!
0 až 550 min^{-1} !

Elektrický přístroj na čištění potrubí s automatickým posuvem spirály vpřed a vzad, na potrubí $\varnothing 20-50 (75) \text{ mm}$.

ROLLER Mini-Ortem S Set

spirála $\varnothing 8 \text{ mm}$, s jádrem, délka 7,5 m. V kufru z ocelového plechu

Obj. č. 170023

Kč 12.450,-



Kč **10.190,-**

Kvalitní německý výrobek

Rychlé! Výkonné! Univerzální!

Do $\varnothing 150 \text{ mm}$! 740 min^{-1} ! 750 W!

Pracovní délka až 70 m!

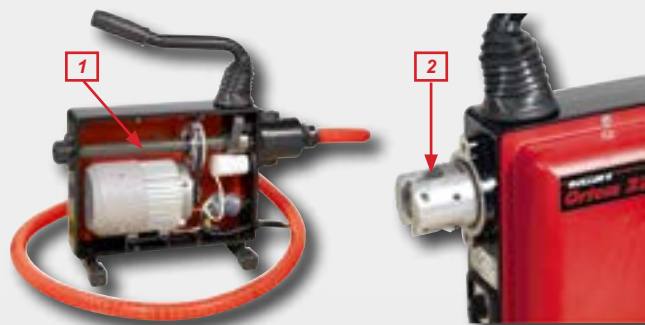

1 Uzavřené pohonné vřeteno chrání motor a převody před nečistotami a vodou.

2 Vysoce výkonné čistící spirály.

- ▶ Rychlootáčivé zařízení, 740 min^{-1} s dělenými spirálami, pro účinnou, rychlou práci, např. omílání řetězy nebo frézování.

Praktické, robustní kompaktní stroje pro mnohostranné použití při čištění potrubí a kanálů. Elektrické čističky na potrubí o $\varnothing 20-150 \text{ mm}$.

ROLLER Ortem 22 Set 16+22

Osobní ochranný spínač (PRCD). Volitelně se sadou spirál a nástrojů 16 nebo/a 22.

Obj. č. 172012

Kč 49.010,-

Kč **35.990,-**



Kvalitní německý výrobek



Čisté potrubí – rychle a snadno!

- ▶ Pro rychlé, snadné odstranění potrubních ucpávek. S krátkou manžetou pro umyvadla, sprchy a vany, dlouhou manžetou pro toalety.
- ▶ Nastavitelná přední rukojeť pro vysoký přtlak.

Silné, osvědčené sací a tlakové čisticí zařízení pro umyvadla, sprchy a vany, toalety a další.

ROLLER Easy-Clean

Sací a tlakový čisticí přístroj k rychlému odstranění ucpání. S krátkou a dlouhou manžetou.

Obj. č. 170300

Kč 2.880,-

Kč **2.490,-**

Ruční! Účinný! Levný!

Až Ø 162 mm! 1850 W!

Elektrický diamantový jádrový vrtací stroj pro jádrové vrtání v betonu, železobetonu do Ø 102 (132) mm, zdivu a dalších materiálech do Ø 162 mm.

- ▶ Pouze diamantová jádrová vrtáčka pro 4 aplikace: k vrtání na sucho nebo na mokro, ručně vedené nebo s vrtacím stojanem. Suché vrtání s vrtáčkou, vrtání na mokro s vrtacím stojanem.
- ▶ Otáčky vrtacího vřetena při zatížení 580 min⁻¹. Stabilní převody, pracující bez údržby.
- ▶ Robustní, vysoce výkonný univerzální motor 1800 W!
- ▶ Vrtání na sucho nebo s výplachem, ručně vedené nebo s vrtacím stojanem.

ROLLER Centro S1 Set S2

Dotykový spínač s aretací. Osobní ochranný spínač (PRCD). Otáčky vrtacího vřetena při zatížení 580 min⁻¹.

Obj. č. 180032

Kč 57.370,-

Kč **45.690,-**

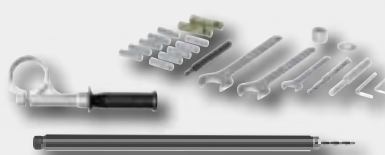

Výkonný! Silný! Univerzální!

Až Ø 300 mm! 3420 W!

- ▶ Pro suché nebo mokré vrtání.
- ▶ Robustní, výkonný 3420 W, pro rychlou práci.
- ▶ Stabilní 2-stupňová převodovka, pracující bez údržby, k volbě optimálních otáček odpovídajících vrtanému průměru. Otáčky vrtacího vřetena při zatížení 320 min⁻¹, 760 min⁻¹.
- ▶ Vrtací stojan ROLLER Bohrständer T: Robustní, obzvláště stabilní vrtací stojan k jádrovému vrtání v železobetonu a jiných materiálech. Plynule sklopný do 45°.

Výkonný, robustní jádrový vrtací stroj k jádrovému vrtání, např. v betonu, železobetonu, zdivu všeho druhu, přírodním kamení, asfaltu, mazanině všeho druhu.

ROLLER Centro S2/3,5 Set T

s vrtacím stojanem včetně upínací sady pro zdivo a beton

Obj. č. 180030

Kč 109.400,-

Kč **86.290,-**

Extrémně silný stroj pro instalatéry!

Až Ø 250 mm! 250–1200 min⁻¹! 2200 W!



Kvalitní německý výrobek



Regulace rychlosti

Elektrická diamantová jádrová vrtačka s regulací rychlosti. Pro jádrová vrtní v betonu, železobetonu do Ø 162 (200) mm, zdivu a dalších materiálech do Ø 250 mm.

- ▶ K vrtní na sucho nebo na mokro, ručně vedené nebo s vrtacím stojanem.
- ▶ **Regulace rychlosti:** Pohonná jednotka s motorovou deskou pro rychlé upnutí do stojanu vrtačky, snadné uvolnění kroužku, otevřený klíč. Vrtací stojan ROLLER T, bez vrtáku. Plynulá elektronická regulace počtu otáček pohonného stroje ke správné volbě počtu otáček dle materiálu. Počet otáček je plynule nastavitelný stavěcím kolečkem: 250 min⁻¹ až 500 min⁻¹ (1. stupeň) resp. 600 min⁻¹ až 1200 min⁻¹ (2. stupeň). K regulaci použita tačno-otáčková elektronika udržuje zvolené otáčky konstantní také při zatížení. Výhoda: Pro daný materiál a průměr vrtací korunky předvolená optimální rychlost vrtní (počet otáček při zatížení) zůstane zachována během celého procesu vrtní. Pro nejlepší vrtací výkon a nejvyšší životnost vrtacích korunek.
- ▶ Stabilní, 2-stupňová převodovka pracující bez údržby. Ochrana blokace díky bezpečnostní kluzné spojce.
- ▶ Robustní, výkonný univerzální motor 2.200 W.
- ▶ Volitelně použitelný vrtací stojan, zvláště stabilní, odolný proti zkroucení vrtáku, pro vysoký výkon. Plynule nastavitelný na 45 °.



Abb:
Set 62-82-132 T

ROLLER Centro SR Basic-Pack

Plynulá elektronická regulace počtu otáček, multifunkční elektronika, osobní ochranný spínač (PRCD), uzavírací ventil, v pevném kufru z ocelového plechu.

Obj. č. 183010 Kč 34.510,-

Kč 34.510,-

ROLLER Centro SR Set T

S vrtacím stojanem včetně upínací sady pro zdivo a beton.

Obj. č. 183022 Kč 60.610,-

Kč 52.190,-

ROLLER Centro SR Set 62-82-132 T

S vrtacím stojanem včetně upínací sady pro zdivo a beton a univerzálními diamantovými jádrovými vrtacími korunkami Ø 62-82-132 mm.

Obj. č. 183023 Kč 72.210,-

Kč 61.190,-



Pouze jedna na různé druhy materiálů!



- Univerzální diamantové jádrové vrtací korunky, univerzálně použitelné pro mnoho materiálů, pro suché a mokré vrtání.

ROLLER Univerzální diamantové jádrové vrtací korunky LS

- Svařované laserem, odolné vůči vysokým teplotám. Univerzálně použitelné k vrtání na sucho i na mokro, ručně vedené nebo s vrtacím stojanem.

Laserem svařované! Vysoká teplotní odolnost!



Ø mm	Obj. č.	Kč	Akční cena Kč	Ø mm	Obj. č.	Kč	Akční cena Kč
32	181410	3.860,-	2.895,-	112	181450	6.150,-	4.613,-
42	181415	3.480,-	2.610,-	125	181457	7.520,-	5.640,-
52	181420	3.830,-	2.873,-	132	181460	7.400,-	5.550,-
62	181425	4.350,-	3.263,-	152	181465	8.650,-	6.488,-
72	181430	4.790,-	3.593,-	162	181470	9.660,-	7.245,-
82	181435	4.850,-	3.638,-	182	181475	11.170,-	8.378,-
92	181440	5.460,-	4.095,-	200	181480	12.470,-	9.353,-
102	181445	5.630,-	4.223,-				

ROLLER Univerzální diamantové jádrové vrtací korunky

- Induktivně pájené na plně automatických pájecích strojích pro konstantní vysokou kvalitu pájeného spoje. Diamantové prvky s klínovitým řezem pro rychlé, snadné a klidné navrtání. Univerzálně použitelné pro mnohé materiály.

Induktivně pájené!

Kvalitní německý výrobek



Ø mm	Obj. č.	Kč	Akční cena Kč	Ø mm	Obj. č.	Kč	Akční cena Kč
32	181010	2.960,-	2.220,-	125	181057	6.820,-	5.115,-
42	181015	3.160,-	2.370,-	132	181060	6.720,-	5.040,-
52	181020	3.470,-	2.603,-	152	181065	7.840,-	5.880,-
62	181025	3.960,-	2.970,-	162	181070	8.030,-	6.023,-
72	181030	4.340,-	3.255,-	182	181075	8.580,-	6.435,-
82	181035	4.410,-	3.308,-	200	181080	8.910,-	6.683,-
92	181040	4.950,-	3.713,-	225	181085	12.970,-	9.728,-
102	181045	5.100,-	3.825,-	250	181090	13.490,-	10.118,-
112	181050	5.580,-	4.185,-	300	181095	14.550,-	10.913,-

Induktivně pájené!



Kvalitní německý výrobek

Cenově dostupné balíčky pro start!



Svařované laserem!

ROLLER UDKB Set 62-82-132

Univerzální diamantové jádrové vrtací korunky ROLLER Ø 62, 82, 132 mm

Obj. č. 181101 Kč 15.070,-

Kč 9.090,-

ROLLER UDKB LS Set 62-82-132

ROLLER Univerzální diamantové jádrové vrtací korunky LS Ø 62, 82, 132 mm

Obj. č. 181111 Kč 16.590,-

Kč 9.990,-

Kompaktní, snadno ovladatelné elektrické nářadí k drážkování a dělení na sucho, např. betonu, železobetonu, zdíva všeho druhu, přírodního kamene, mazaniny všeho druhu. Pro řemeslo a průmysl.

Jistě! Rychle! Čistě!

- ▶ Ideální ke zhotovení drážek pro pokládku a instalaci potrubí a elektrických vedení při topenářských, sanitárních a elektrických instalacích, v klimatizační a chladirenské technice.
- ▶ **ROLLER Groove 125:** Pohonný stroj s pohonnou hřídelí pro 1 nebo 2 diamantové dělicí kotouče dle EN 13236, $\varnothing \leq 125$ mm.
ROLLER Groove 180: Pohonný stroj s pohonnou hřídelí pro 1, 2 nebo 3 diamantové dělicí kotouče dle EN 13236, $\varnothing \leq 180$ mm.
- ▶ Šířka drážky odstupňována distančními podložkami 3, 6, 10, 20 mm.
- ▶ Velmi kvalitní diamantové kotouče s vysokým podílem diamantu a speciálním pojivem, pro vynikající výkon drážkování/dělení a obzvláště dlouhou dobou životnosti.
- ▶ Bezpečnostní spínač s blokováním opětovného zapnutí. Otáčky při zatížení 5000 min⁻¹.
- ▶ Robustní, vysoce výkonný univerzální motor 1.850 W (Groove 125) nebo 2000 W (Groove 180).



**Hloubka drážky 63 mm!
5000 min⁻¹!
2000 W!**

**Hloubka drážky 38 mm!
5000 min⁻¹!
1850 W!**



ROLLER Groove 125 Basic-Pack

Hloubka drážky 38 mm, plynule nastavitelná. Šířka drážky ≤ 43 mm. Pohonný stroj s pohonnou hřídelí. Multifunkční elektronika s pozvolným rozběhem, omezením otáček naprázdno, pojistkou proti přetížení. Ochrana opětovného rozběhu při výpadku sítě. Bezpečnostní spínač s blokováním opětovného zapnutí. Otáčky při zatížení 5000 min⁻¹. Odsávací hrdlo k připojení vysavače / odsavače prachu. Nástrčný klíč SW 13. Propojovací kabel 2,3 m. V pevném kufru.

Obj. č. 185010 Kč 24.050,-

ROLLER Groove 180 SR Basic-Pack

Hloubka drážky 63 mm, plynule nastavitelná. Šířka drážky ≤ 62 mm, odstupňována distančními podložkami 3, 6, 10, 20 mm. Multifunkční elektronika s pozvolným rozběhem, omezením otáček naprázdno, pojistkou proti přetížení, ochranou proti přehřátí. Ochrana opětovného rozběhu při výpadku sítě. Bezpečnostní spínač s blokováním opětovného zapnutí. Otáčky při zatížení 5000 min⁻¹. Odsávací hrdlo k připojení vysavače / odsavače prachu. Propojovací kabel 5,7 m. V pevném kufru.

Obj. č. 185011 Kč 26.080,-



+ zdarma

2 ROLLER UDT
LS-Turbo $\varnothing 125$ mm

Akční set
Obj. č. 185X02

Kč 21.190,-

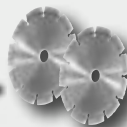

+ zdarma

2 ROLLER UDT
LS-Turbo $\varnothing 180$ mm

Akční set
Obj. č. 185X03

Kč 23.190,-

Příslušenství ROLLER Groove 125:

ROLLER univerzální diamantový dělicí kotouč $\varnothing 125$ mm, sli nutý, s kovovým základním tělem dle EN 13236

Obj. č. 185020

Kč 230,-

ROLLER univerzální diamantový dělicí kotouč LS Turbo $\varnothing 125$ mm, svařovaný laserem, odolný vysokým teplotám, pro rychlé řezy a řezy do tvrdých materiálů, s kovovým základním tělem dle EN 1323

Obj. č. 185021

Kč 723,-

ROLLER univerzální diamantový dělicí kotouč LS H-P $\varnothing 125$ mm, High-Performance svařovaný laserem, odolný vysokým teplotám, pro rychlé řezy a řezy do obzvláště tvrdých materiálů, dlouhá životnost, s kovovým základním tělem dle EN 13236

Obj. č. 185022

Kč 1.450,-

Příslušenství ROLLER Groove 180:

ROLLER univerzální diamantový dělicí kotouč $\varnothing 180$ mm, sli nutý, s kovovým základním tělem dle EN 13236

Obj. č. 185025

Kč 566,-

ROLLER univerzální diamantový dělicí kotouč LS Turbo $\varnothing 180$ mm, svařovaný laserem, odolný vysokým teplotám, pro rychlé řezy a řezy do tvrdých materiálů, s kovovým základním tělem dle EN 13236

Obj. č. 185026

Kč 1.320,-

ROLLER univerzální diamantový dělicí kotouč LS H-P $\varnothing 180$ mm, High-Performance svařovaný laserem, odolný vysokým teplotám, pro rychlé řezy a řezy do obzvláště tvrdých materiálů, dlouhá životnost, s kovovým základním tělem dle EN 13236

Obj. č. 185027

Kč 2.470,-



Odsávání prachu dle EN 60335-2-69!

- ▶ Při opracování minerálních stavebních látek, např. betonu, železobetonu, zdiva, mazaniny, se ve vysoké míře vyskytuje křemen obsahující zdraví ohrožující minerální prach (jemný křemenný prach). Nadechnutí jemného křemenného prachu je zdraví škodlivé. Dle EN 60335-2-69 je k vysávání zdraví ohrožujícího prachu s mezní hodnotou expozice/mezní hodnotou pracovního místa > 0,1 mg/m³ předepsáno použít minimálně jeden průmyslový vysavač prachové třídy M¹⁾.
- ▶ **ROLLER Protector M**, certifikované pro vysávání škodlivých prachů, prach třídy M¹⁾, viz níže.

Suchý a mokrý vysavač! S automatickým čištěním filtru!



set D



set W

- ▶ **ROLLER Protector M**: Vhodný a certifikovaný k vysávání zdraví ohrožujícího prachu prachové třídy M¹⁾ dle EN 60335-2-69, s elektronickým sledováním objemu proudu vzduchu, spínačem k přizpůsobení sacího výkonu na rozdílné průměry sací hadice (21, 27, 35 mm) a uzavírací zátkou pro připojovací hrdlo k sací hadici.
- ROLLER Protector L**: k zachytávání prachu třídy L¹⁾ dle EN 60335-2-69, s mezní hodnotou expozice/mezní hodnotou pracovního místa > 0,1 mg/m³.
- ▶ **Součástí je**: 1 ks papírový filtrační sáček, 1 ks plochý skládaný papírový filtr, 2,5 m sací hadice, sací hadice prodlužovací 2,5m, rukojeť, 2 kovové prodlužovací kusy na 0,5 m. Nástavec pro vysávání nasucho/namokro 300 mm s válečky, pásy s kartáči, gumové stírací pásy. Štěrbínový nástavec, kartáče pásů. Adaptér sací hadice/elektrické nářadí.

Výkonný, snadno ovladatelný vysavač k suchému a mokrému vysávání. K vysávání prachu, nečistot a tekutin.

ROLLER Protector M

Mokrý a suchý vysavač prachu třídy M¹⁾ s anti-statickým systémem.

Obj. č. 185501 Kč 22.890,-

Kč 18.290,-

ROLLER Protector M set D

ROLLER Protector M včetně sacího rotoru k odsávání prachu. Ideální k odsávání zdraví ohrožujícího prachu při vrtání na sucho.

Obj. č. 185504 Kč 25.930,-

Kč 22.590,-

ROLLER Protector L

Prachová třída L¹⁾

Obj. č. 185500 Kč 16.220,-

Kč 13.590,-

ROLLER Protector L set W

včetně vodě odolného plochého skládaného filtru PES

a zařízení pro odsávání vody. Ideální k odsávání vrtacího kalu při vrtání na mokro s vrtacími stojany.

Obj. č. 185503 Kč 26.510,-

Kč 22.990,-

Topný výkon 900 ° C! Pájení 2000 W!



Pájení bez plamene!

Až Ø 54 mm!

- ▶ Elektrické pájení bez plamene, žádné nebezpečí požáru.
- ▶ Bezproblémový provoz díky regulaci teploty, řídicí napětí 24 V.

Vysoce výkonný, kompaktní elektrický přístroj k měkkému pájení měděného potrubí Ø 6–54 mm.

ROLLER Pulsar Super-Pack

Pájecí kleště s 4m dlouhým kabelem, bezpečnostní transformátor, 4 kusy prizmatických elektrod, 2 kusy tyčových elektrod, řezák trubek Corso Cu / INOX 3-35, balení s 10 kusy čistících žinek. V pevném kufru z ocelového plechu.

Obj. č. 164050

Kč 17.390,-

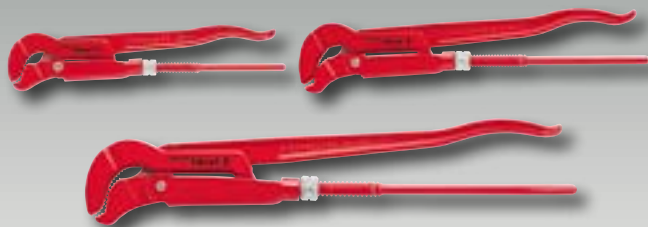

ROLLER Ideal set S1-S1½-W240

1 hasák S1 + S1½ +
1 kleště na vodní čerpadla W240

Obj. č. 116X01 Kč 2.950,-

Kč 1.690,-

ROLLER Ideal set S1-S1½-S2

1 hasák S1 + S1½ a S2

Obj. č. 116X02 Kč 4.350,-

Kč 2.490,-

Stačí stisknout tlačítko a plamen hoří!



Turbo-plynový pájecí hořák na propan pro měkké pájení měděných potrubí Ø ≤ 35 mm.

ROLLER Jet-Fire

Obj. č. 160010

Kč 4.910,-

Zmrazovač potrubí - pracovní rozsah do 2"!

Kvalitní německý výrobek

**Jednoduché!
Rychlé zmrazování!
Ekologicky šetrné!**

- ▶ Použitelný kdekoli, i v uzavřených prostorách.
- ▶ Rychlé zmrazení. Vysoký tepelný výkon. Chladicí jednotka 430 W. Velice tichý provoz.
- ▶ Zmrazovací hlavy z jednoho kusu pro hlavní pracovní rozsah Ø ¼ - 1" resp. Ø 15 - 35 mm, nejsou nutné žádné redukční vložky. Podpora přenosu chladu jen prostřednictvím postřiku vodou. Vždy čisté zmrazovací hlavy, nejsou nutné žádné pasty/mazání.



zahrnutý
2 LCD-digitální
teploměry

Elektrický zmrazovač potrubí do Ø 2" / 60 mm.

ROLLER Elektro-Freeze 2 Set

Výbava pro Ø ¼ - 1¼", Ø 15 - 42 mm,
2 LCD digitální teploměry

Obj. č. 131011

Kč 35.670,-

Kč 28.990,-

Příslušenství:

Nejnovější set Ø 1½ - 2", 54 - 60 mm

Obj. č. 131160

Kč 5.660,-

Kč 4.490,-

Do -79°!



Rychlé zmrazení! Žádné vyprazdňování! Bez větrání!

- ▶ Zmrazovací manžety přiléhají přímo na potrubí.

Zmrazovač trubek pro zmrazovací médium kyslíčnick uhlíčitý. Pro ocelové, měděné, plastové a vrstvené potrubí, Ø ½ - 2", Ø 10 - 60 mm.

ROLLER Polar 2 set

Komplet s vybavením Ø 10-60 mm, ½-2", s kufrem

Obj. č. 130002

Kč 12.740,-

Kč 8.690,-

Výhradní zastoupení pro Českou republiku:

GEROTOP spol. s r.o.

Kateřinská 589
463 03 Stráž nad Nisou - Liberec
IČ: 27277160, DIČ: CZ27277160

email: gerotop@gerotop.cz
tel.: +420 485 148 723
www.naradi-roller.cz
www.gerotop.cz